

Краткий каталог

Датчики | Подсветка | Машинное зрение | Идентификация

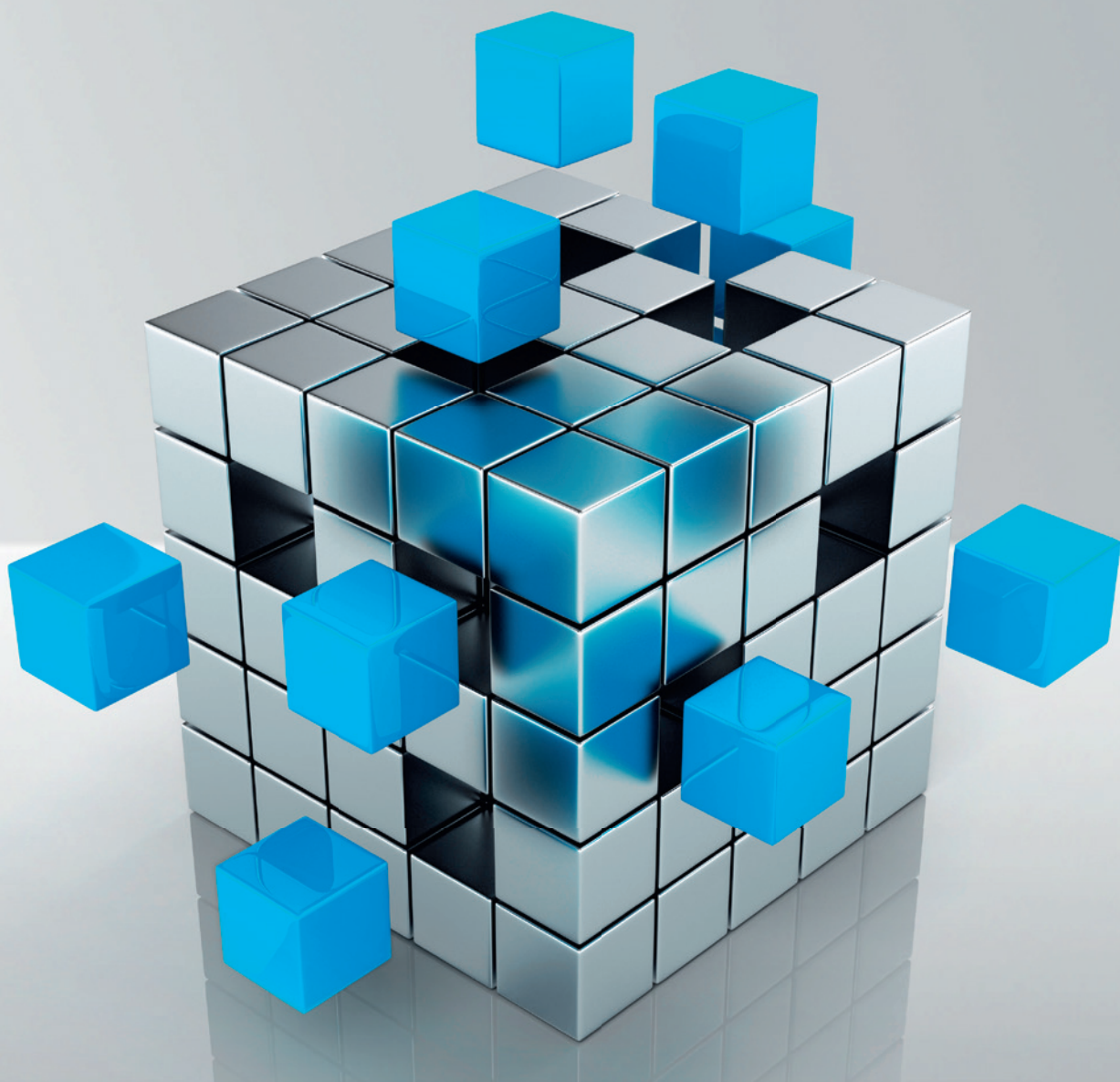



Многофункциональные
видеосистемы

ВИДЕОСИСТЕМЫ – со встроенным масштабируемым ПО "V S AutoVision"



◆ VS-05

- Автофокусировка
- Встроенная подсветка
- Компактная конструкция



◆ VS-06 с жидкостной линзой

- Инструменты машинного зрения промышленного применения
- Полная интеграция с процессором, объективом и подсветкой
- Автофокусировка объектива с жидкостной линзой
- Встроенные средства подключения к сети Ethernet



◆ VS-06 с резьбовым креплением для объектива

- Инструменты машинного зрения промышленного применения
- Модификация с резьбовым креплением для объектива
- Встроенные средства подключения к сети Ethernet



Дополнительная информация:
www.di-soric.com/en/vision-systems

Инновационные изделия для автоматизации производства

	Стр.		Стр.	
	Информация о компании	4	 Датчики этикеток	28
	Фотоэлектрические датчики	6	 Бесконтактные переключатели	30
	Лазерные фотоэлектрические датчики	8	 Цилиндрические датчики	32
	Лазерные датчики расстояния	10	 Ультразвуковые датчики	34
	Высокопроизводительные фотоэлектрические датчики	12	 Специальные датчики	36
	Угловые световые завесы	14	 Безопасность	38
	Вилочные световые завесы	16	 Подсветка	40
	Рамочные и кольцевые световые завесы	18	 Видеосистемы	44
	Опволоконные кабели / усилители	20	 Системы идентификации	46
	Световые шторы	22	 Объективы и фильтры	48
	Датчик цвета	24	 Принадлежности	50
	Кольцевые и трубчатые датчики	26		

Высокие эксплуатационные характеристики и опыт работы



Компания di-soric более 30 лет специализируется на разработке и производстве датчиков для автоматизации производства. Благодаря непрерывной инновационной деятельности разработан широкий ассортимент изделий, оснащенных системами светодиодной подсветки, машинного зрения и идентификации. В настоящее время в компании di-soric работает более 180 штатных сотрудников.



Головной офис компании находится в Германии в городе Урбах (Urbach) к востоку от Штутгарта. Центр разработок и производственные мощности находятся в городе Люденшайд (Lüdenscheid) к югу от Дортмунда.



Клиентами компании являются малые и средние фирмы, международные группы компаний, а также многие автопроизводители. Заказчикам предлагаются уникальные изделия, обладающие значительными преимуществами. Особым достижением компании di-soric являются широко известные вилочные световые завесы, разработанные более 20 лет назад и с тех пор постоянно модернизируемые.

Тесные контакты с заказчиками и непрерывный анализ рынка позволяют компании оперативно определять потребности в новых изделиях,

внедрять их в производство или модернизировать существующие модели оборудования. Еще одной сильной стороной производственного отдела компании является изготовление изделий по индивидуальным требованиям заказчиков.

Благодаря усилиям компаний-партнеров, занимающихся распространением продукции компании di-soric, заказчики из других государств всегда могут рассчитывать на консультации и поддержку в тех странах, где они работают. Такие компании-партнеры располагают собственным штатом технических специалистов и инженеров: они всегда к услугам заказчика, в том числе – для гарантийного и постгарантийного обслуживания.

Доброжелательные сотрудники и компетентные консультанты по техническим вопросам ответят на ваш звонок, предоставят поддержку на месте эксплуатации. Вы непременно оцените эффективно работающую систему складов и оперативную службу доставки. Компания di-soric – не просто один из поставщиков: это надежный партнер для любого заказчика.

Воспользуйтесь такими партнерскими отношениями для собственной выгоды.

Семья Айзенманов (Eisemann)



Отдел продаж, склад и здание администрации в городе Урбах



Центр разработок и производственные корпуса в Люденшайде

Международная торговая сеть

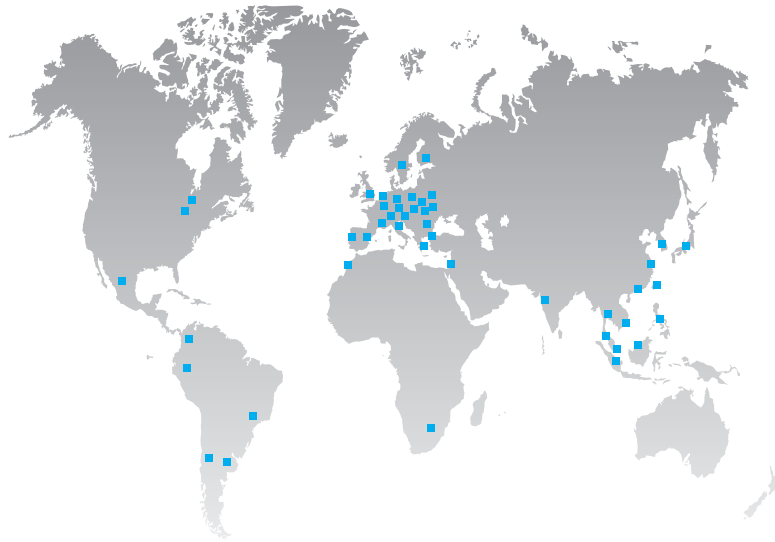

Подберите нужное вам изделие в режиме онлайн в электронном магазине **di-soric**

Четкая структура каталога в сочетании с интеллектуальной функцией поиска позволяют быстро найти нужное изделие. С помощью программы поиска изделий и технических характеристик можно выбрать наиболее подходящее

устройство. Прямой выбор изделия позволяет осуществлять систематический поиск по описаниям из каталога или по деталям, входящим в состав изделия.



Это делается одним щелчком **мышью**

- Возможность точно указать требуемые сроки поставки
- Принадлежности, соответствующие выбранному изделию
- Шифрование по протоколу SSL
- История заказов



www.di-soric.com

Фотоэлектрические датчики

Фотоэлектрические датчики di-soric являются оптимальным решением для всех задач автоматизации производства. Широкий спектр надежного применения обеспечивается разнообразием конструкций и принципов работы.

Датчики "на просвет"

- Высокое разрешение
- Рабочий диапазон до 50 м
- Устройства для регулировки
- Корпус из нержавеющей стали с классом защиты IP 69K

Светоотражающие датчики

- Высокое разрешение
- Рабочий диапазон до 10 м
- Потенциометр или функция обучения
- Корпус из нержавеющей стали с классом защиты IP 69K

Датчики диффузного отражения

- Датчики контраста со светодиодной подсветкой белого света
- Высокое разрешение
- Дальность измерения до 2 м
- Подавление фона
- Потенциометр или функция обучения
- Индикатор функционального запаса / загрязнения
- Корпус из нержавеющей стали с классом защиты IP 69K

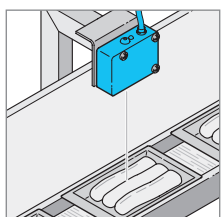
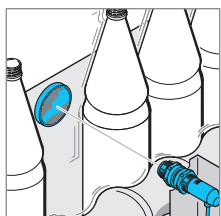
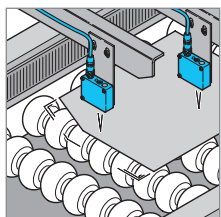
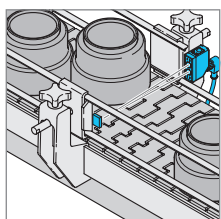
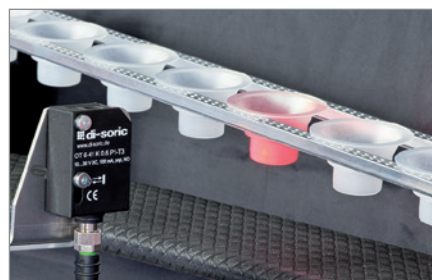

Технические характеристики (типичные)
+20 °С, 24 В пост. тока

Рабочее напряжение

10 ... 30 В пост. тока

некоторые модели имеют расширенный диапазон напряжения от 10 до 35 В пост. тока

	Рабочее расстояние, диапазон настройки (мм)	Размер (мм)	Способ регулировки чувствительности	Передачи (S) приемник (R)	Красный свет, инфракрасный свет, белый свет	Коммутируемый выход	Температура окружающей среды (°C)	Класс защиты	Материал корпуса	Разъем / длина кабеля	Средний кабель	Идентификационный номер изделия*
Датчики диффузного отражения, энергетические												
	... 10	0,4,0	-	-	■	rpr, 100 мА, НР	0 ... +55	IP 67	Нержавеющая сталь V2A	2 м	-	OTV 4.0V 10 P1K
	... 20	M5	-	-	■	rpr, 100 мА, НР	0 ... +55	IP 67		M8	TK ...	OTV 05V 20 P1K-TSSL
	... 50	40 x 5 x 7	-	-	■	rpr, 100 мА, НР	0 ... +55	IP 67		2 м	-	OTV Q5 M 50 P1LK
	... 400	M18	Потенциометр	-	■	rpr, 100 мА, НР/НЗ	-25 ... +50	IP 66	Пластмасса	M12	VK... /4	OT 6-18 KR 400 P3K-BSL
	... 800	M18	Потенциометр	-	■	rpr, 100 мА, НР/НЗ	-25 ... +55	IP 67	Пластмасса	M12	VK... /4	OT 18 FK 800 P3-B4
	... 600	M18	Потенциометр	-	■	rpr, 100 мА, НР/НЗ	-25 ... +55	IP 67	Пластмасса	M12	VK... /4	OT 18 FKR 600 P3-B4
	... 400	M18	Потенциометр	-	■	rpr, 100 мА, НР/НЗ	-25 ... +45	IP 67	Металл	M12	VK... /4	OT 18 FM 400 P3-B4
	100 ... 500	50 x 40 x 15	Потенциометр Обучение	-	■	rpr, 200 мА, НР/НЗ	-10 ... +60	IP 67	Цинковое литье под давлением	M12	VK...	OTV 51 M 500 P3K-IBS OTV TI 51 M 500 P3K-IBS
	100 ... 1000	41 x 31,5 x 16	Обучение Обучение, дистанционное обучение	-	■	Двухтактный, 200 мА, НР/НЗ	-20 ... +60	IP 67	Цинковое литье под давлением	M8	TK... TK.../4	OTT 41 M 1 G3-T3 OTT 41 M 1 FG3-T4
	10 ... 600	38 x 27 x 15	Потенциометр	-	■	rpr, 100 мА, НР rpr, 100 мА, НЗ	-25 ... +60	IP 67	Пластмасса	M8	TK...	OT 6-41 K 0.6 P1-T3 OT 6-41 K 0.6 P2-T3
Датчики диффузного отражения с подавлением фона												
	10 ... 120	M18	Потенциометр	-	■	rpr, 200 мА, НР	-25 ... +55	IP 65	Ms vernickelt	M12	VK...	OHT 18 M 120 P1K-IBSL
	15 ... 200	30 x 30 x 15	Потенциометр	-	■	rpr, 200 мА, НР	-25 ... +55	IP 67	Пластмасса	M8	TK...	OHT 31 K 200 P1K-TSSL
	200 ... 2 000	68 x 40 x 20	Потенциометр	-	■	rpr, 100 мА, НР/НЗ	-20 ... +55	IP 67	Пластмасса	M12	VK...	OHT 68 K 2000 P3K-BSL
	40 ... 200	41 x 31,5 x 16	Обучение Обучение, дистанционное обучение	-	■	Двухтактный, 200 мА, НР/НЗ	0 ... +50	IP 67	Цинковое литье под давлением	M8	TK... TK.../4	OHT 41 M 0.2 G3-T3 OHT 41 M 0.2 FG3-T4
Датчики диффузного отражения для определения оптического контраста												
	30 ± 3	50 x 40 x 15	Обучение	-	■	Двухтактный, 200 мА, НР/НЗ	-10 ... +60	IP 67	Цинковое литье под давлением	M12	VK... /4	OKTTI 55 M 30 FG3LK-IBS
Светоотражающие датчики												
	... 5700 ¹⁾	M18	Потенциометр	-	■	rpr, 100 мА, НР/НЗ	-25 ... +55	IP 66	Металл	M12	VK... /4	OR 18-1 FK 5700 P3-B4
	... 3600 ¹⁾	M18	Потенциометр	-	■	rpr, 100 мА, НР/НЗ	-25 ... +55	IP 66	Металл	M12	VK... /4	OR 18-1 FKR 3600 P3-B4
	40 ... 2000	50 x 40 x 15	Потенциометр Обучение	-	■	rpr, 200 мА, НР/НЗ	-10 ... +60	IP 67	Цинковое литье под давлением	M12	VK...	ORV 51 M 2000 P3K-IBS ORVTI 51 M 2000 P3K-IBS
	200 ... 10000	41 x 31,5 x 16	Обучение Обучение, дистанционное обучение	-	■	Двухтактный, 200 мА, НР/НЗ	-20 ... +60	IP 67	Цинковое литье под давлением	M8	TK... TK.../4	ORT 41 M 10 G3-T3 ORT 41 M 10 FG3-T4
	40 ... 9000 ¹⁾	38 x 27 x 15	Потенциометр	-	■	rpr, 100 мА, НЗ rpr, 100 мА, НР	-25 ... +60	IP 67	Пластмасса	M8	TK...	OR 6-41 K 4 P1-T3 OR 6-41 K 4 P2-T3
Датчики "на просвет"												
	... 8000	M18	Потенциометр	-	■	rpr, 100 мА, НР/НЗ	-25 ... +55	IP 67	Пластмасса	M12	VK... /4	OES 18 FKR 8000 P3-B4
	... 10 000	M18	Потенциометр	-	■	rpr, 100 мА, НР/НЗ	-25 ... +55	IP 67	Пластмасса	M12	VK... /4	OES 18 FK 10000 P3-B4
	... 8000	M18	Потенциометр	-	■	rpr, 100 мА, НР/НЗ	-25 ... +50	IP 66	Пластмасса	M12	VK... /4	OES 6-18 KR 8000 P3K-BSL
	0 ... 10 000	50 x 40 x 15	Потенциометр	SE	■	- rpr, 200 мА, НР/НЗ	-25 ... +60	IP 67	Цинковое литье под давлением	M12	VK...	OSV 51 M 10000-IBS OEV 51 M 10000 P3K-IBS
	0 ... 50 000	50 x 40 x 15	Потенциометр	SE	■	- Двухтактный, 200 мА, НР/НЗ	-40 ... +50	IP 67	Цинковое литье под давлением	M12	VK...	OSP 50 M 50000-IBS OEPV 50 M 50000 G3K-IBS

* Исключен из программы поставок

¹⁾ Вспомогательный отражатель: R84

Лазерные фотоэлектрические датчики

Лазерные фотоэлектрические датчики могут надежно и быстро обнаружить даже самые мелкие детали. Хорошо видимое лазерное пятно облегчает регулировку, в т. ч. на больших расстояниях.

Лазерные фотоэлектрические датчики

- ◆ Разрешение 0,2 мм
- ◆ Высокая частота переключения
- ◆ Направленный красный лазер, синхронизированный
- ◆ Рабочий диапазон до 50 м
- ◆ Прочный металлический корпус
- ◆ Компактная конструкция

Лазерные светоотражающие датчики

- ◆ Веерообразный лазерный луч с автоколлимацией
- ◆ Обнаружение мелких объектов во всей активной зоне
- ◆ Красный лазер, синхронизированный
- ◆ Четырехходовой потенциометр или функция обучения
- ◆ Прочный металлический корпус
- ◆ Компактная конструкция

Лазерный датчик диффузного отражения с подавлением переднего плана и фона

- ◆ Большая зона обнаружения
- ◆ Две настраиваемые точки переключения – функция окна
- ◆ Подавление переднего плана и фона
- ◆ Красный лазер, синхронизированный, с малым лазерным пятном
- ◆ Автоподстройка мощности передачи
- ◆ Кнопка обучения + дистанционное обучение с блокировкой кнопки
- ◆ Двухтактный коммутируемый выход rpr + prp
- ◆ Прочный металлический корпус

Лазерные датчики диффузного отражения с подавлением фона

- ◆ Оптическое или электронное подавление фона
- ◆ Вибростойчивая шестиходовая тонкая регулировка
- ◆ Красный лазер, синхронизированный, с малым лазерным пятном
- ◆ Двухтактный силовой каскад rpr + prp
- ◆ Высокое разрешение, точность и частота переключения
- ◆ Индикатор функционального запаса / загрязнения
- ◆ Автоподстройка мощности передачи
- ◆ Функция обучения

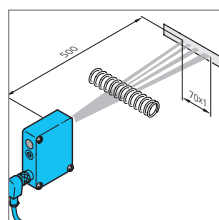
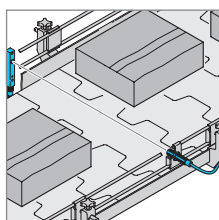
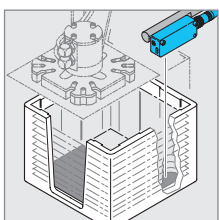
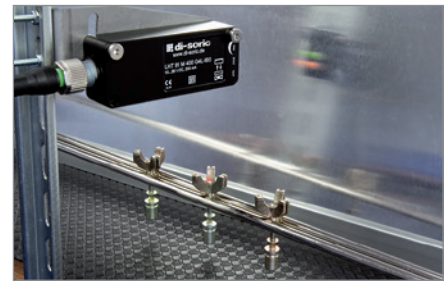

CE

Технические характеристики (типичные)	+20 °С, 24 В пост. тока
Излучаемый свет	Красный лазер, синхронизированный
Рабочее напряжение	10 ... 35 В пост. тока / 10,8 ... 26,4 В пост. тока (LLT 21 ... / LRT 21 ... / LES 21 ...) / 18 ... 30 В пост. тока (LVHT 51 ...)
Класс защиты	IP 67

	Рабочее расстояние, диапазон, настройка (мм)	Размер (мм)	Способ регулировки чувствительности	Передачик (S) / Приемник (E)	Коммутирующий выход	Рабочая частота (Гц)	Внутренняя потребляемая мощность (мА)	Температура окружающей среды (°С)	Невосприимчивость к внешней засветке (лк)	Материал корпуса	Разъем	Соединительный кабель	Идентификационный номер изделия*
Лазерные датчики диффузного отражения ⚠													
	45 ... 300	22 x 13 x 8,5	Потенциометр	-	rpr, 50 мА, НР/НЗ	1000	15	-10 ... +55	3000	Пластмасса	2 м M8	- TK ... /4	LT 21 K 300 P3 LT 21 K 300 P3-K-T4
	75 ... 200	50 x 40 x 15	Потенциометр	-	rpr, 200 мА, НР/НЗ	2000	30	-10 ... +50	8000	Цинковое литье под давлением	M12	VK ...	LTV 51 M 200 P3K-IBS
	100 ... 600	50 x 40 x 15	Потенциометр	-	rpr, 200 мА, НР/НЗ	500	30	-10 ... +50	5000	Цинковое литье под давлением	M12	VK ...	LTV 51 M 600 P3K-IBS
	100 ... 600	50 x 40 x 15	Обучение	-	rpr, 200 мА, НР/НЗ	500	30	-10 ... +50	5000	Цинковое литье под давлением	M12	VK ...	LTVTI 51 M 600 P3K-IBS
Лазерные датчики диффузного отражения с подавлением фона ⚠													
	40 ... 200	41 x 31,5 x 16	Обучение, дистанционное обучение	-	Двухтактный, 200 мА, НР/НЗ	500	40	0 ... +50	50 000	Цинковое литье под давлением	M8	TK ... TK ... /4	LHT 41 M 0.2 G3-T3 ¹⁾ LHT 41 M 0.2 FG3-T4 ¹⁾
	50 ... 200	50 x 40 x 15	Потенциометр, дистанционное обучение	-	Двухтактный, 200 мА, НР/НЗ	500	25	-10 ... +50	5000	Цинковое литье под давлением	M12	VK ... VK ... /4	LHT 51 M 200 G3-B4 ¹⁾ LHTTI 51 M 200 FG3-B4 ¹⁾
	40 ... 300	76 x 30 x 18	Потенциометр	-	Двухтактный, 200 мА, НР/НЗ	1000	30	-10 ... +60	5000	Цинковое литье под давлением	M12	VK ... /4	LHT 81 M 300 G4L-IBS ²⁾³⁾ LHT 81 M 400 G4L-IBS ²⁾
	40 ... 400												
Лазерный датчик диффузного отражения с подавлением переднего плана и фона ⚠													
	50 ... 400	50 x 50 x 16	Обучение, дистанционное обучение	-	Двухтактный, 200 мА, НР/НЗ	100	60	0 ... +50	5000	Алюминиевый, черный, анодированный	M12	VK ... /4	LVHT 51 M 400 G3-B4 ⁴⁾
Лазерные светоотражающие датчики ⚠													
	0 ... 4000	22 x 13 x 8,5	Потенциометр	-	rpr, 50 мА, НР/НЗ	1000	15	-10 ... +55	3000	Пластмасса	2 м M8	- TK ... /4	LR 21 K 4000 P3 LR 21 K 4000 P3-K-T4
	200 ... 2000	41 x 31,5 x 16	Обучение, дистанционное обучение	-	Двухтактный, 200 мА, НР/НЗ	1000	40	0 ... +50	50 000	Цинковое литье под давлением	M8	TK ... TK ... /4	LRT 41 M 2 G3-T3 ³⁾ LRT 41 M 2 FG3-T4 ³⁾
	100 ... 1000	50 x 40 x 15	Потенциометр	-	rpr, 200 мА, НР/НЗ	2000	40	0 ... +50	5000	Цинковое литье под давлением	M12	VK ...	LRV 51 M 1000 P3K-IBS
	100 ... 1000	50 x 40 x 15	Обучение	-	rpr, 200 мА, НР/НЗ	2000	40	0 ... +50	5000	Цинковое литье под давлением	M12	VK ...	LRVTI 51 M 1000 P3K-IBS
	200 ... 2000	50 x 40 x 15	Потенциометр	-	rpr, 200 мА, НР/НЗ	2000	40	0 ... +50	5000	Цинковое литье под давлением	M12	VK ...	LRV 51 M 2000 P3K-IBS
	200 ... 2000	50 x 40 x 15	Обучение	-	rpr, 200 мА, НР/НЗ	2000	40	0 ... +50	5000	Цинковое литье под давлением	M12	VK ...	LRVTI 51 M 2000 P3K-IBS
	1,000 ... 10 000	50 x 40 x 15	Потенциометр	-	rpr, 200 мА, НР/НЗ	2000	40	0 ... +50	5000	Цинковое литье под давлением	M12	VK ...	LRV 51 M 10000 P3K-IBS
	1,000 ... 10 000	50 x 40 x 15	Обучение	-	rpr, 200 мА, НР/НЗ	2000	40	0 ... +50	5000	Цинковое литье под давлением	M12	VK ...	LRVTI 51 M 10000 P3K-IBS
Лазерные датчики "на просвет" ⚠													
	0 ... 2000	M8 x 70	-	SE	- rpr, 200 мА, НР	2000	30	0 ... +50	5000	Нержавеющая сталь	M8	TK ...	OLS 08 V 2000-TSSL OLE 08 V 2000 P2K-TSSL
	0 ... 2000	M12 x 70	-	SE	- rpr, 200 мА, НР	2000	30	0 ... +50	5000	Нержавеющая сталь	M12	VK ...	OLS 12 V 2000-IBSL OLE 12 V 2000 P2K-IBSL
	500 ... 2000	10 x 10 x 60	-	SE	- rpr, 200 мА, НР	2000	30	0 ... +50	5000	Цинковое литье под давлением	M8	TK ...	OLS Q 10 M 2000-TSSL OLE Q 10 M 2000 P2K-TSSL
	2000 ... 50 000	15 X15 X 69	Потенциометр	SE	- rpr, 200 мА, НР/НЗ	1200	24 15	5 ... +45	-	Нержавеющая сталь	M8	TK ...	OLS Q 15 V 50000-TSSL OLE Q 15 V 50000 P3K-TSSL
	0 ... 1000	19 x 12 x 8,5	-	S / E	rpr, 50 мА, НР/НЗ	1000	10	-10 ... +55	3000	Пластмасса	2 м M8	- TK ... /4	LES 21 K 1000 P3 LES 21 K 1000 P3-K-T4

* Исключен из программы поставок

¹⁾ электронное подавление фона / ²⁾ оптическое подавление фона / ³⁾ лазер класса 1 / ⁴⁾ лазер класса 2

Лазерные датчики расстояния

Лазерные датчики расстояния с коммутирующими и/или аналоговыми выходами работают с лазерным светом. Область применения достаточно широка: от контроля высоты и регулировки скорости конвейерных лент до измерения расстояния в системах управления линейными приводами.

Лазерные датчики расстояния LAT 51 ...

- ◆ Большая зона обнаружения
- ◆ Принцип лазерной триангуляции
- ◆ Точное обнаружение линейного объекта
- ◆ Цифровой и аналоговый выход
- ◆ Возможность дистанционного обучения и блокировки кнопки
- ◆ Красный лазер, синхронизированный, с малым лазерным пятном
- ◆ Прочный металлический корпус
- ◆ Высокий класс защиты

Лазерные датчики расстояния LAT 61 ...

- ◆ Очень высокое разрешение
- ◆ Принцип лазерной триангуляции
- ◆ Встроенный дисплей для настройки параметров
- ◆ 2 аналоговых и 3 цифровых выхода
- ◆ Синхронизирующий и многофункциональный вход
- ◆ Легкая конструкция для монтажа на движущихся деталях
- ◆ Высокий класс защиты

Лазерные датчики расстояния LHT 9-45 ...

- ◆ Большой рабочий диапазон до 10 м
- ◆ Распространение лазерного света
- ◆ Красный лазер для простоты регулировки
- ◆ Параметризованный коммутирующий и аналоговый выход
- ◆ Параметризованный четырехразрядный дисплей
- ◆ Низкая чувствительность к цвету и состоянию поверхности
- ◆ Прочный металлический корпус
- ◆ Высокий класс защиты

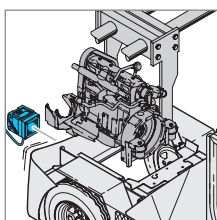
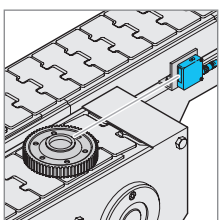
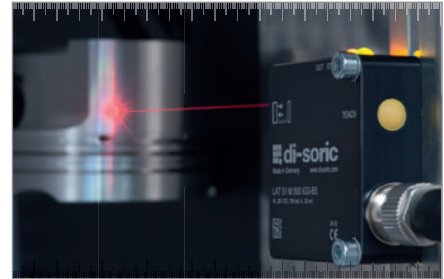

Технические характеристики (типовые) +20 °С, 24 В пост. тока	LAT 51...	LAT 61...	LHT 9-45...
Коммутирующий выход 1	Двухтактный, 150 мА, защита от короткого замыкания	rnp/rnp, 50 мА	Транзисторный rnp, 200 мА, НР/НЗ, программируемый
Коммутирующий выход 2	-	rnp/rnp, 50 мА	Транзисторный rnp или аналоговый выход
Коммутирующий выход 3	-	rnp/rnp, 50 мА	-
Аналоговый выход	4 ... 20 мА (... IG3-B5) 0 ... 10 В (... UG3-B5)	4 ... 20 мА 0 ... 10 В	4 ... 20 мА (вместо коммутирующего выхода 2) или 0 ... 10 В (вместо коммутирующего выхода 2)
Линейность аналогового выхода	1,0 %	-	-
Сопротивление нагрузки (4 ... 20 мА)	≤ 500 Ом	≤ 300 Ом	не более 250 Ом (только для LHT 9-45 M 10 P3IU-B4)
Сопротивление нагрузки (0 ... 10 В)	≥ 1000 Ом	≥ 100 Ом	не менее 5000 Ом (только для LHT 9-45 M 10 P3IU-B4)
Пороговое значение	-	-	2 ... 100 %, регулируемое
Внутренняя потребляемая мощность	60 мА	< 100 мА	< 150 мА
Температура окружающей среды	0 ... +50 °С	-10 ... +45 °С	-10 ... +60 °С
Невосприимчивость к внешней засветке	5000 лк	3000 лк	100 000 лк
Класс защиты	IP 67	IP 67	IP 67
Степень защиты	III, работа при защищенном низком напряжении	III, работа при защищенном низком напряжении	III, работа при защищенном низком напряжении
Материал корпуса	Алюминиевый, черный, анодированный	Пластмасса (PBT – полибутилтерефталат)	Цинковое литье под давлением, черное лаковое покрытие
Оконная коробка	PMMA (полиметилметакрилат)	Акрил	Стекло

													Идентификационный номер изделия*
Лазерные датчики расстояния	Лазерные датчики с подавлением флора	Диапазон обнаружения (мм)	Размер (мм)	Красный лазер, синхронизированный (класс лазера 2)	Рабочее напряжение (В пост. тока)	Максимальное разрешение (мм)	Максимальная рабочая частота (Гц)	Частота выходной последовательности (Гц)	Диаметр светового пятна (мм)	Разъем / длина кабеля	Соединительный кабель		
	■	50 ... 500	50 x 50 x 16	■	18 ... 35	0,05 ... 1,5	500 500	-	∅ 2	M12	VK ... /5		LAT 51 M 500 IG3-B5 LAT 51 M 500 UG3-B5
	■	30 ± 4 50 ± 10 85 ± 20 120 ± 60	60 x 57 x 20	■	21,6 ... 26,4	0,5 мкм 1,5 мкм 2,5 мкм 8,0 мкм	-	-	0,1 x 0,1 0,5 x 1,0 0,75 x 1,25 1,0 x 1,5	5 м	-		LAT 61 K 30/8 IUPN ¹⁾ LAT 61 K 50/20 IUPN ¹⁾ LAT 61 K 85/40 IUPN ¹⁾ LAT 61 K 120/120 IUPN ¹⁾
	■	200 ... 10 000	45 x 52 x 42	■	10 ... 18 30 ... 30	-	5 5	1 ... 33	∅ 6	M12	VK ... VK ... /4		LHT 9-45 M 10 P3-B4 ¹⁾ LHT 9-45 M 10 P3IU-B4 ¹⁾

¹⁾ Цифровой дисплей

Монтажный комплект для лазерного датчика расстояния LHT 9-45 ...		Идентификационный номер изделия*
<ul style="list-style-type: none"> ■ Регулируемый ■ Прочная конструкция ■ Нержавеющая сталь 		SH-LHT9-45

* Исключен из программы поставок

Высокопроизводительные фотоэлектрические датчики

Высокопроизводительные фотоэлектрические датчики – это наиболее мощные модификации фотоэлектрических датчиков. Благодаря высоким рабочим характеристикам они позволяют обнаруживать объекты в стружке, пыли, масле и сточной воде.

Высокопроизводительные фотоэлектрические датчики

- ♦ Высокая точность переключения
- ♦ Высокая сопротивляемость загрязнению
- ♦ Рабочий диапазон до 50 м
- ♦ Классы защиты IP 67, IP 68 и IP 69K
- ♦ Модификации с управляемой функцией нагрева
- ♦ Модификации с корпусом из нержавеющей стали

Высокопроизводительные угловые световые завесы с индикатором загрязнения / производительности

- ♦ "Интеллектуальный" выход со светодиодным индикатором загрязнения
- ♦ "Интеллектуальный" индикатор загрязнения
- ♦ Высокий функциональный запас
- ♦ Сертифицирован для применения в автомобильной промышленности
- ♦ Доступ к оптической оси в направлении x, y и z
- ♦ Универсальный монтаж
- ♦ Прочный металлический корпус

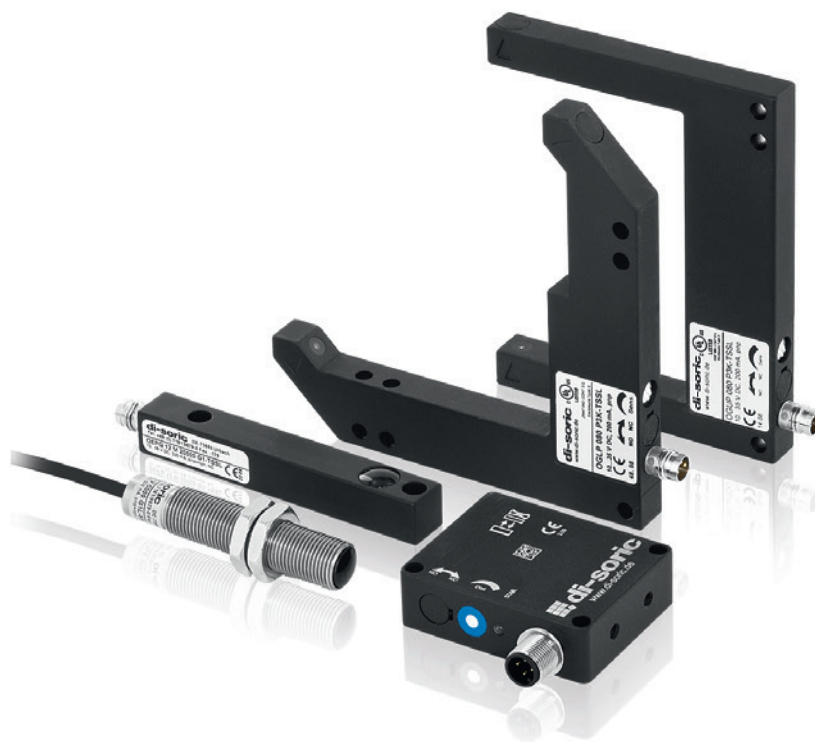
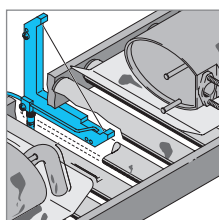
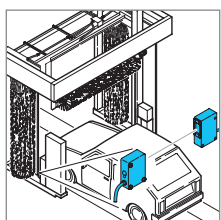
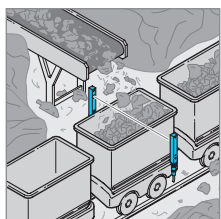
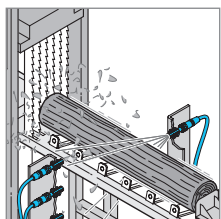

* только для OGLP и OGUP

Технические характеристики (типичные)	+20 °С, 24 В пост. тока
Излучаемый свет	Инфракрасный свет, синхронизированный
Выход для индикации загрязнения	Красный свет, синхронизированный, направленный (только для OGL 50/31 .../OGL 55/54 ...)
Температура окружающей среды	200 мА, рnp (только для OGL 50/31 .../OGL 55/54 ...)
Класс защиты	-10 ... +60 °С
	-20 ... +60 °С (только для OхР 12 ...)
	-40 ... +50 °С (только для .../Н) Р 67
	IP 67,
	IP 68, IP 69К (только для OхР 12 ...)

	Рабочее расстояние, диаметр на стройки (мм), длина кабеля (мм)	Размер (мм)	Передачик (S)/применяем (E)	Рабочее напряжение (В пост. тока)	Коммутирующий выход	Рабочая частота (Гц)	Внутренняя потребляемая мощность (мА)	Невосприимчивость к внешней засветке (лк)	Материал корпуса	Разъем	Срединительный кабель	
	Высокопроизводительные датчики "на просвет"											Идентификационный номер изделия*
	50 000	M12 x 75	S E	10 ... 35	- Двухтактный, 200 мА, НР	20 40	55 40	- 15 000	Нержавеющая сталь V2A	M12	VK ...	OSP 12 VHF-IBSL OEP 12 V 50000 G2-IBSL
	50 000	12 x 12 x 91	S E	10 ... 35	- Двухтактный, 200 мА, НР	-	55 40	- 15 000	Анодированный алюминий	M8	TK ...	OSPQ 12 MHF-TSSL OEPQ 12 M 50000 G2-TSSL
	0 ... 50 000	50 x 40 x 15	S E	10 ... 35	- Двухтактный, 200 мА, НР/НЗ	20	55 40	- 15 000	Цинковое литье под давлением	M12	VK ...	OSP 50 M 50000-IBS OEV 50 M 50000 G3LK-IBS
	0 ... 50 000	50 x 40 x 15	S E	10 ... 35	- Двухтактный, 200 мА, НР/НЗ	20	55 40	- 15 000	Цинковое литье под давлением	M12	VK.../4	OSP 50 M 50000-IBS/H ¹⁾ OEV 50 M 50000 G3LK-IBS/H ¹⁾
	Высокопроизводительные вилочные световые завесы											
	30	50 x 60 x 10	-	10 ... 30	рnp, 200 мА, НР/НЗ	300	30	20 000	Цинковое литье под давлением	M8	TK ...	OGUP 030 P3K-TSSL OGUP 050 P3K-TSSL OGUP 080 P3K-TSSL
	50	75 x 75 x 10	-	10 ... 35	рnp, 200 мА, НР/НЗ	1000	30	20 000	Цинковое литье под давлением	M8	TK ...	OGLP 050 P3K-TSSL OGLP 080 P3K-TSSL OGLP 120 P3K-TSSL OGLP 150 P3K-TSSL
	80	105 x 105 x 10	-	10 ... 35	рnp, 200 мА, НР/НЗ	300	30	20 000	Цинковое литье под давлением	M8	TK ...	OGLP 050 P3K-TSSL OGLP 080 P3K-TSSL OGLP 120 P3K-TSSL OGLP 150 P3K-TSSL
	120	150 x 150 x 12	-	10 ... 35	рnp, 200 мА, НР/НЗ	2000	40	50 000	Алюминий	M8	TK ...	OGLP 050 P3K-TSSL OGLP 080 P3K-TSSL OGLP 120 P3K-TSSL OGLP 150 P3K-TSSL
	150	180 x 180 x 12	-	10 ... 35	рnp, 200 мА, НР/НЗ	2000	40	50 000	Алюминий	M8	TK ...	OGLP 050 P3K-TSSL OGLP 080 P3K-TSSL OGLP 120 P3K-TSSL OGLP 150 P3K-TSSL
	Высокопроизводительные угловые световые завесы с индикатором загрязнения / производительности											
	50/31 55/54	60 x 83 x 10 65 x 106 x 10	-	10 ... 35	рnp, 200 мА, НР	200	45	20 000	Цинковое литье под давлением	M12	VK.../4	OGL 50/31 P6L-IBS OGL 55/54 P6L-IBS

* Исключен из программы поставок

¹⁾ с функцией нагрева

Угловые световые завесы

Угловые световые завесы в основном применяются при извлечении или обнаружении деталей. С учетом высокой рабочей частоты, малого времени отклика и высокого разрешения эти устройства обеспечивают точное позиционирование и надежное обнаружение быстро движущихся малогабаритных объектов.

Угловые световые завесы

- Красные и инфракрасные источники излучения
- Высокая рабочая частота
- Регулировка чувствительности
- Включение/выключение подсветки
- Прочный металлический корпус
- Универсальный монтаж
- Трехлетняя гарантия*

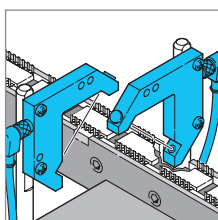
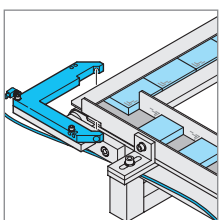
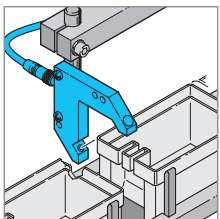
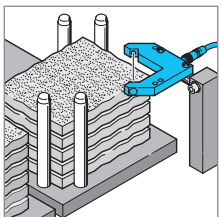
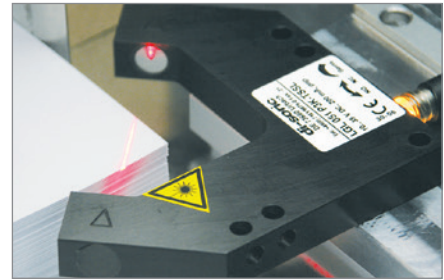

Лазерные угловые световые завесы

- Очень высокое разрешение
- Видимое лазерное пятно
- Возможность установки завес вплотную друг к другу
- Высокая рабочая частота
- Регулировка чувствительности
- Включение/выключение подсветки
- Прочный металлический корпус
- Универсальный монтаж

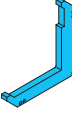

* в соответствии Общими условиями экспорта

Технические характеристики (типичные)	+20 °С, 24 В пост. тока
Рабочее напряжение	10 ... 35 В пост. тока
Падение напряжения	< 2,8 В
Гистерезис переключения	< 0,25 мм
Температура окружающей среды	-10 ... +60 °С
Напряжение пробоя изоляции	500 В
Класс защиты	IP 67
Материал корпуса	Цинковое литье под давлением, лаковое покрытие

Длина цепля (мм)	Размер (мм)	Красный цвет, 660 нм	Инфракрасный цвет, 880 нм	Лазерный красный цвет, 670 нм	Коммутирующий выход	Внутренняя потребляемая мощность (мВт)	Разрешение (мм)	Рабочая частота (Гц)	Невосприимчивость к внешней засветке (лк)	Восприимчивость к резюльторам (нм)	Разъем	Соединительный кабель	Идентификационный номер изделия*	
Угловые световые завесы													OGL 051 P3K-TSSL OGL 050 P3K-TSSL OGL 081 P3K-TSSL OGL 080 P3K-TSSL OGL 121 P3K-TSSL OGL 120 P3K-TSSL	
	50	75 x 75 x 1	■	■	рпр, 200 мА, НР/НЗ	< 30	∅ 0,5	4000	80 000	0,06	M8	TK ...		OGL 051 P3K-TSSL
	80	105 x 105 x 10	■	■		< 30	∅ 0,7	4000	70, 000					OGL 050 P3K-TSSL
	120	150 x 150 x 12	■	■		< 40	∅ 1,0	2000	80 000					OGL 081 P3K-TSSL
Лазерные угловые световые завесы ⚠													LGL 051 P3K-TSSL LGL 081 P3K-TSSL LGL 121 P3K-TSSL	
	50	81 x 81 x 10		■	рпр, 200 мА, НР/НЗ	< 30	∅ 0,05	3000	100,000	0,01	M8	TK ...		LGL 051 P3K-TSSL
	80	106 x 106 x 10		■		< 30	∅ 0,05	3000	100,000					LGL 081 P3K-TSSL
	120	146 x 146 x 12		■		< 30	∅ 0,05	3000	100,000				LGL 121 P3K-TSSL	
Высокопроизводительные угловые световые завесы: см. стр. 12 и 13														

* Исключен из программы поставок

Вилочные световые завесы

С помощью вилочных световых завес di-soric можно надежно отслеживать движение материалов и управлять их потоком. Большой выбор вилочных световых завес и возможность адаптации конструкции к требованиям заказчика позволяют создавать оптимальные системные решения.

Вилочные световые завесы

- ◆ Потенциометр или функция обучения
- ◆ Статический или динамический принцип работы
- ◆ Аналоговый/коммутирующий выход
- ◆ Ширина вилки от 2 до 250 мм
- ◆ Высокая рабочая частота
- ◆ Регулировка чувствительности
- ◆ Включение/выключение подсветки
- ◆ Модификации в V4A
- ◆ Трехлетняя гарантия*

Дифференциальные вилочные световые завесы

- ◆ Дифференциальная оценка
- ◆ Высокое разрешение
- ◆ Возможность обнаружения прозрачных объектов и тончайших нитей
- ◆ Ширина вилки от 30 до 90 мм
- ◆ Трехлетняя гарантия*

Лазерные вилочные световые завесы

- ◆ Разрешение 50 мкм
- ◆ Высокая частота переключения
- ◆ Воспроизводимость результатов в пределах 10 мкм
- ◆ Ширина вилки от 30 до 120 мм
- ◆ Лазер класса 1

Лазерные вилочные световые завесы

- ◆ Разрешение 20 мкм
- ◆ Калибровка для зоны измерения и коммутирующих выходов
- ◆ Возможность дистанционного обучения и блокировки кнопки
- ◆ Переключаемый выход тока/напряжения
- ◆ Коммутирующий выход с режимом окна
- ◆ Большая площадь измерения

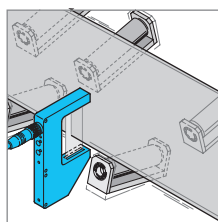
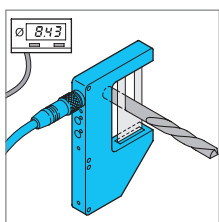
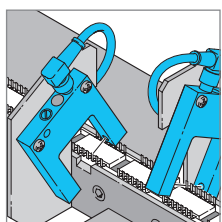
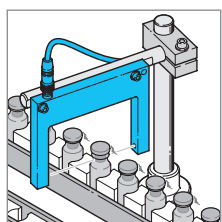
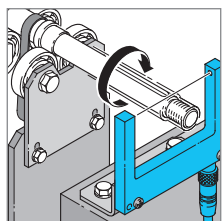
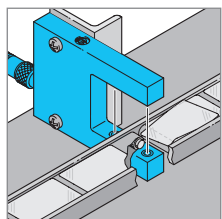

* в соответствии Общими условиями экспорта

Технические характеристики (типичные)	+20 °C, 24 В пост. тока
Рабочее напряжение	10 ... 35 В пост. тока / 12 ... 35 В пост. тока (только для ODG ...) / 10 ... 30 В пост. тока (только для LGU ...) / 18 ... 30 В пост. тока (только для LLGT ...)
Коммутирующий выход	rpr, 200 мА, переключаемый НР/НЗ / двухтактный, 200 мА, переключаемый НР/НЗ (только для ... G3K ...)
Аналоговый выход	4 ... 20 мА / 0 ... 10 В пост. тока, программируемый/переключаемый (только для LLGT ...)
Регулировка чувствительности	Потенциометр Кнопка обучения (только для OGU TI ... / LLGT ...)
Мощность лазера	100 мкВт только для LGU ...
Класс лазера	1- EN 60825-1 (только для LGU ...)
Температура окружающей среды	-10 ... 60 °C / +5 ... 45 °C (только для LGU ...)
Класс защиты	IP 67
Материал корпуса	Цинковое литье под давлением, лаковое покрытие Нержавеющая сталь V4A (1.4404 / 1.4571) (только для OGU ... V4A) Алюминий, черный, анодированный (только для ODG ... / LGU ...)

Ширина вилки (мм)	Размер (мм)	Способ регулировки чувствительности	Красный цвет, 660 нм, синхронизированный	Инфракрасный цвет, 880 нм, синхронизированный	Лазерный красный цвет, 670 нм, синхронизированный	Внутренняя потребляемая мощность (мА)	Разрешение, наименьший обнаруживаемый объект (мм)	Падение напряжения (В)	Рабочая частота (Гц)	Игноризмис переключения (мм)	Воспроизводимость результатов (мм)	Невосприимчивость к внешней засветке (лк)	Разъем	Соединительный кабель	Идентификационный номер изделия*
Вилочные световые зазвесы в стандартной модификации															OGU 010 G3K-TSSL OGU 021 P3K-TSSL OGU 031 P3K-TSSL OGU 051 P3K-TSSL OGU 081 P3K-TSSL OGU 121 P3K-TSSL
	10	25 x 45 x 10		■		40	∅ 0,3	2,4	10 000	0,1	0,01	20 000	M8	TK ...	
	20	40 x 50 x 10	■			30	∅ 0,4	2,8	4000	0,1	0,02	70 000			
	30	50 x 60 x 10	■			30	∅ 0,5	2,8	4000	0,25	0,02	30 000			
	50	70 x 80 x 10	■			30	∅ 0,5	2,8	4000	0,25	0,04	25 000			
	80	100 x 80 x 10	■			30	∅ 0,5	2,8	4000	0,25	0,06	25 000			
	120	144 x 90 x 12	■			45	∅ 0,8	2,0	2000	0,2	0,06	20 000			
Вилочные световые зазвесы в корпусе из нержавеющей стали															OGU 031 P3K-TSSL / V4A OGU 051 P3K-TSSL / V4A OGU 081 P3K-TSSL / V4A OGU 121 P3K-TSSL / V4A
	30	50 x 60 x 10		■		30	∅ 0,5	2,8	4000	0,25	0,02	30 000	M8	TK ...	
	50	70 x 80 x 10				30	∅ 0,5	2,8	4000		0,04	15 000			
	80	100 x 80 x 10				30	∅ 0,5	2,8	4000		0,06	25 000			
	120	144 x 90 x 12				45	∅ 0,8	2,0	2000		0,06	20 000			
Вилочные световые зазвесы с функцией обучения															OGUTI 031 P3K-TSSL OGUTI 051 P3K-TSSL OGUTI 081 P3K-TSSL OGUTI 121 G3K-TSSL
	30	50 x 60 x 10		■		30	∅ 0,3	2,0	3000	0,1	0,03	20 000	M8	TK ...	
	50	70 x 80 x 10				30	∅ 0,3		3000	0,1	0,03	20 000			
	80	100 x 80 x 10				30	∅ 0,3		3000	0,1	0,03	12000			
	120	144 x 90 x 12				50	∅ 0,7		1500	0,15	0,05	15 000			
Вилочные световые зазвесы с функцией обучения, динамической оценкой и регулируемым удлинением импульса от 5 до 150 мс															OGUTID 031 P3K-TSSL ¹⁾ OGUTID 051 P3K-TSSL ¹⁾ OGUTID 081 P3K-TSSL ¹⁾
	30	50 x 60 x 10		■		30	∅ 0,15	2,0	100	-	-	10 000	M8	TK ...	
	50	70 x 80 x 10													
	80	100 x 80 x 10													
Дифференциальные вилочные световые зазвесы															ODG 30 P3K-TSSL ¹⁾ ODG 50 P3K-TSSL ¹⁾ ODG 90 P3K-TSSL ¹⁾
	30	50 x 70 x 10			■	35	∅ 0,07	2,5	5000	0,2	0,01	-	M8	TK ...	
	50	70 x 90 x 10			∅ 0,1										
	90	110 x 115 x 10			∅ 0,25										
Лазерные вилочные световые зазвесы ⚠															LGU 031 P3K-TSSL LGU 051 P3K-TSSL LGU 081 P3K-TSSL LGU 121 P3K-TSSL
	30	60 x 60 x 10			■	30	50 мкм	2,8	3000	20 мкм	10 мкм	100,000	M8	TK ...	
	50	80 x 80 x 10													
	80	110 x 80 x 10													
	120	150 x 90 x 12													
Направленные лазерные вилочные световые зазвесы ⚠															LLGT 081 M 25 IUG8-B8 ⁴⁾
	80	150 x 90 x 18	Обучение, дистанционное обучение		■	70	20 мкм	2,0	-250	0,1	-	5000	M12	VK.../8	

Высокопроизводительные вилкообразные световые зазвесы см. стр. 12 и 13

* Исключен из программы поставок

Рамочные и кольцевые световые завесы

Оптимальное решение для обнаружения металлических и неметаллических объектов, подсчета мелких деталей, проверки извлечения или удаления деталей из пресса или штампа.

Рамочные световые завесы

- ◆ Съемный рифленый ригель
- ◆ Запатентованный дефлектор для защиты оптики
- ◆ Неизменное разрешение даже на границе зоны
- ◆ Разрешение 0,7 мм
- ◆ Очень малое время отклика
- ◆ Регулируемое удлинение импульса
- ◆ Переключаемый статический/динамический принцип работы
- ◆ Встроенные продувочные каналы
- ◆ Прочный металлический корпус

Кольцевые световые завесы

- ◆ Разрешение 1 мм
- ◆ Малое время отклика
- ◆ Регулируемое удлинение импульса
- ◆ Переключаемый статический/динамический принцип работы

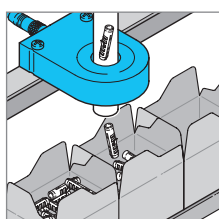
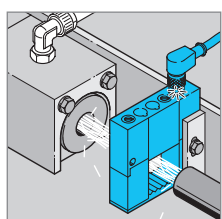
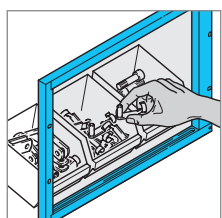
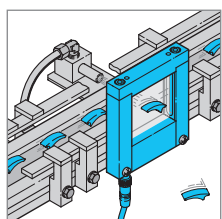
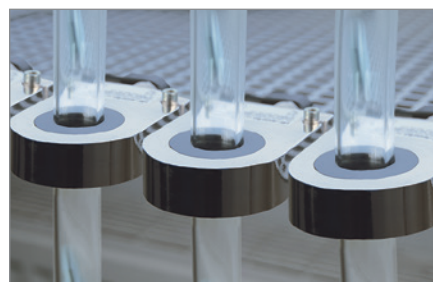
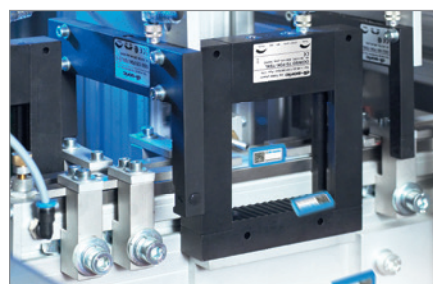

Технические характеристики (типичные)	+20 °С, 24 В пост. тока
Излучаемый свет	Инфракрасное излучение, 880 нм
Время отклика	0,1 мс
Время размыкания	0,1 ... 150 мс (только для OGWSD ...)
Удлинение импульса	0,1 ... 150 мс (только для OGWSD ...) 1 ... 150 мс (только для ORSD ...)
Температура окружающей среды	0 ... 60 °С
Класс защиты	IP 67
Напряжение пробоя изоляции	500 В
Материал корпуса	Алюминий, анодированный (только для OGWSD ...) Пластмасса PA (только для ORSD ...)

Активная зона/диаметр кольца (мм)		Размер (мм)	Принцип работы: Статический (S) / Динамический (D)	Коммутирующий выход	Внутренняя потребляемая мощность (мА)	Разрешение, динамический режим (мм)	Разрешение, статический режим (мм)	Невосприимчивость к внешней засветке (лк)	Рабочее напряжение (В пост. тока)	Внешний усилитель	Разъем	Соединительный кабель	Идентификационный номер изделия*
Рамочные световые завесы													
	25 x 23	60 x 60 x 15	S/D	pnp, 200 мА, НР/НЗ	25	∅ 0,7	∅ 1,0	30 000	10 ... 35	■	M8	TK ...	OGWSD 25 P3K-TSSL
	40 x 49	85 x 80 x 15			30	∅ 0,7	∅ 1,0	20 000	18 ... 35				OGWSD V 4055 P3K-TSSL
	40 x 49	80 x 125 x 20			30	∅ 0,7	∅ 1,0	20 000	18 ... 35				OGWSD 4055 P3K-TSSL
	70 x 62	110 x 123 x 20			30	∅ 1,5	∅ 2,0	20 000	18 ... 35				OGWSD 70 P3K-TSSL
	100 x 92	140 x 153 x 20			35	∅ 2,5	∅ 3,0	20 000	18 ... 35				OGWSD 100 P3K-TSSL
	150 x 142	190 x 203 x 20			45	∅ 3,0	∅ 5,0	20 000	18 ... 35				OGWSD 150 P3K-TSSL
	250 x 242	290 x 303 x 20			45	∅ 5,0	∅ 8,0	10 000	22 ... 26				OGWSD 250 P3K-TSSL
	300 x 397,5	340 x 458,5 x 20			50	∅ 5,0	∅ 10,0	8000	22 ... 26				OGWSD 300 P3K-TSSL
Кольцевые световые завесы													
	20,6	60 x 85 x 20	S/D	pnp, 200 мА, НР	30	∅ 1,5	∅ 1,5	5000	10 ... 35		M12	VK ...	ORSD 20 P2K-IBS

* Исключен из программы поставок

Усилители для кольцевых световых завес ORSD 20 P2K-IBS	Идентификационный номер изделия*
<ul style="list-style-type: none"> Комплект из двух усилителей ∅ 10 мм / ∅ 15 мм 	ORSD-AR-10/15

Оптоволоконные кабели / усилители

Стеклопластиковые оптоволоконные кабели используются в стесненном пространстве при экстремальных температурах. Благодаря компактным размерам разъемов, пластиковые оптоволоконные кабели могут использоваться в очень стесненном пространстве.

Стеклопластиковые оптоволоконные кабели

- ♦ Высококачественные стеклопластиковые оптоволоконные кабели
- ♦ Siliconовое, металлическое или полиуретановое покрытие
- ♦ Гибкие зонды
- ♦ Высокая термостойкость
- ♦ Прочная гибкая конструкция
- ♦ Специальная конструкция

Усилители для стеклопластиковых оптоволоконных кабелей

- ♦ Высокая частота переключения
- ♦ Аналоговые и цифровые выходы
- ♦ Инфракрасный, красный и зеленый свет, синхронизированный
- ♦ Функция таймера
- ♦ Потенциометр или функция обучения
- ♦ Прочный металлический корпус

Пластиковые оптоволоконные кабели

- ♦ Высокое разрешение
- ♦ Большая дальность передачи сигналов
- ♦ Тонкие внутренние волокна
- ♦ Вспомогательная оптика
- ♦ Гибкий зонд датчика
- ♦ Модификации для подключение коаксиального кабеля

Усилители для пластиковых оптоволоконных кабелей

- ♦ Цифровой светодиодный дисплей
- ♦ Высокая рабочая частота
- ♦ Функция таймера
- ♦ Потенциометр или функция обучения
- ♦ Большая дальность передачи сигналов
- ♦ Выход для индикации функционального запаса

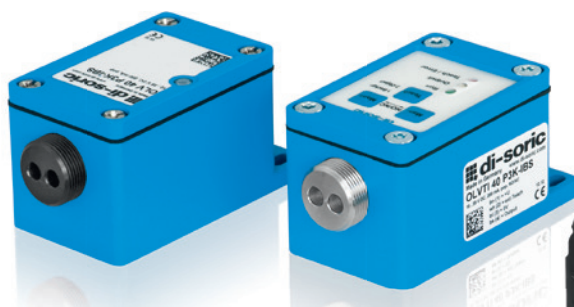
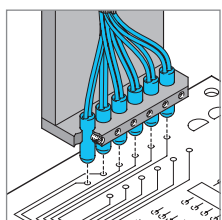
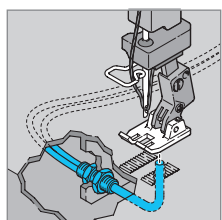
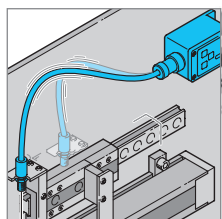
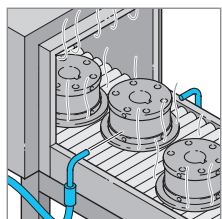

Технические характеристики (типичные)	+20 °С, 24 В пост. тока
Коммутирующий выход	Транзисторный, ррр, 200 мА
Температура окружающей среды	-25 ... +55 °С (только для OLVK 31 ... / OLVKxx 61 ...) 0 ... +60 °С (только для OLVK 41 ...) / -10 ... +60 °С (только для OLVxx 4x...)
Материал корпуса	PBTP (ПБТП – полибутилентерефталат, Crastin) / полиэстер (только для OLVK 41 ...) / цинковое литье под давлением (только для OLV 4x ... / OLVTI 4x ...)

Размер (мм)	Способ регулировки чувствительности	Рабочее напряжение (В)	Рабочая частота (Гц)	Инфракрасное излучение, синхронизирующее	Красный свет, синхронизируемый	Переключаемый ИР / ИЗ	Антиваздушный	Гистерезис переключения (%)	Температурный дрейф (%/К)	Невосприимчивость к внешней засветке (лк)	Класс защиты	Внутренняя потребляемая мощность (мА)	Разъем	Соединительный кабель	Идентификационный номер изделия*
Усилители для пластиковых оптоволоконных кабелей															
	30 x 30 x 15	Потенциометр	10 ... 36	1000		■	■	10	0,3	10 000	IP 67	15	M8	TK.../4	OLVK 31 P4K-TSSL
	40 x 36 x 12	Потенциометр	12 ... 35	750		■	■	15	0,3	30 000	IP 65	36	M8	TK...	OLVK 41 P3K-TSSL
	60 x 31 x 10	Потенциометр	10 ... 30	1500		■	■	10	0,2	10 000	IP 64	15	M8	TK... / TK.../4	OLVK 61 P3K-TSSL/3 OLVK 61 P3FK-TSSL
	60 x 31 x 10	Обучение	10 ... 30	1500 4000		■	■	10 5	0,2	10 000	IP 64	25 30	M8	TK.../4	OLVKTI 61 P3FK-TSSL OLKTD 61 P3-T4 ¹⁾
	65 x 31 x 10	Обучение	12 ... 24	4000		■	■	-	0,2	3000	IP 40	30	M8	TK.../4	OLKTD 71 P3-T4 ¹⁾
Усилители для стеклопластиковых оптоволоконных кабелей															
	40 x 41 x 75	Потенциометр	12 ... 35	1500	■	■	■	10 15	0,3	20 000	IP 65	55	M12	VK.../4	OLV 40 P3K-IBS OLV 41 P3K-IBS
	40 x 41 x 75	Обучение	10 ... 35	1500	■	■	■	12 12	0,1 0,25	50 000	IP 65	45	M12	VK.../4	OLVTI 40 P3K-IBS OLVTI 41 P3K-IBS

Применяется в качестве датчика диффузного отражения	Применяется в качестве датчика "на просвет"	Рабочее расстояние до ... (мм) в зависимости от типа усилителя	Сенсорный датчик	Резьбовые втулки (с платино-никелевыми покрытиями)	Резьбовые втулки (VA)	Монтаж	Покрытие кабеля (PE – полиэтилен)	Покрытие кабеля (металлическое)	Длина оптоволоконного кабеля ¹⁾ (мм)	Темперостойкость (°С)	Класс защиты	Идентификационный номер изделия*
Пластиковые оптоволоконные кабели (PMMA)												
	■	70	-	■		M3						WRBT 2000 K-M3-0.5
	■	140	-	■		M5						WRBT 2000 K-M5-Z8
	■	150	VA	■		M6	■	2000 ²⁾	-25 ... +70	IP 67		WRBT 2000 KBF-M6-1.0
	■	200	-	■		M6						WRBT 2000 K-M6-1.0
	■	1700	-	■		M6						WRBE 2000 KR-M6-1.0
Стеклопластиковые оптоволоконные кабели												
	■	20	VA			∅ 5 x 15						WRB 120SB 2.0-1.0
	■	150	VA			∅ 5 x 15						WRB 220SB 2.0-1.0
	■	70	VA			∅ 8 x 35						WRB 120SR-8.0-2.5
	■	800	VA			∅ 8 x 35						WRB 220SR-8.0-2.5
	■	85	VA			∅ 8 x 15	■	600 ³⁾	-40 ... +180	IP 67		WRB 120S-8-2.5
	■	1000	VA			∅ 8 x 15						WRB 220S-8-2.5
	■	85	VA			M4 x 20						WRB 120S-M4-2.5
	■	1800	VA			M4 x 20						WRB 220S-M4-2.5
	■	85	Алюминий			30 x 16 x 10						WRB 120SQ-90-10-0.6
	■	650	Алюминий			30 x 16 x 10						WRB 220SQ-90-10-0.3

* Исключен из программы поставок

¹⁾ с цифровым дисплеем / ²⁾ кабели мерной длины / ³⁾ возможна поставка кабеля другой длины

Световые шторы

Невидимые инфракрасные лучи световых штор компании di-soric надежно контролирует поступление деталей в определенные зоны.

Световые шторы LI ..., используемые с аналитическими блоками

- ◆ С коммутирующими или измерительными аналитическими блоками
- ◆ Расстояние между световыми лучами от 5 до 112 мм
- ◆ Контролируемая высота до 3950 мм
- ◆ Компактная конструкция
- ◆ Доступны профили различного поперечного сечения
- ◆ Алюминиевый корпус
- ◆ Простота монтажа

Аналитические блоки для световых штор LI ...

- ◆ Имеются модификации для коммутации и измерений
- ◆ Возможно подключение до двух световых штор типа LI...
- ◆ Свободное программирование параметров функций
- ◆ Модульная система
- ◆ До 16 выходов
- ◆ 2 аналоговых выхода
- ◆ Подключаемый светодиодный дисплей
- ◆ Возможно подключение к сети Profibus
- ◆ Имеется целый ряд дополнительных модулей
- ◆ Возможно подключение к сети Profinet

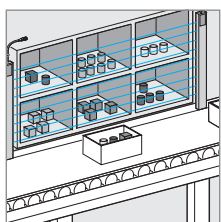
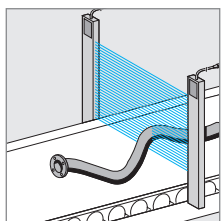

Световые шторы LA ... со встроенными аналитическими блоками

- ◆ Транзисторные или релейные выходы
- ◆ Выход сигнала тревоги при загрязнении
- ◆ Расстояние между световыми лучами от 12,5 до 112 мм
- ◆ Контролируемая высота до 5775 мм
- ◆ Компактная конструкция
- ◆ Алюминиевый корпус
- ◆ Простота монтажа



CE

Технические характеристики (типичные)	+20 °С, 24 В пост. тока
	LA.../LA-D...
Рабочее расстояние	0,7 ... 4,0 м / заводская установка до 4,0 м
Излучаемый свет	Инфракрасное излучение, 880 нм, синхронизированное
Рабочее напряжение	20,4 ... 28,8 В пост. тока
Коммутирующий выход	Транзистор ррр (коммутирующий выход и выход сигнала тревоги)
Максимальный выходной ток	200 мА, защита от короткого замыкания
Температура окружающей среды	-10 ... +45 °С
Класс защиты	IP 54
Директива об электромагнитной совместимости	EN 61000-6-3:2001/EN 61000-6-1:2001
Материал корпуса	Алюминий, профильный пруток (24 x 12 мм)

Световые шторы с идентификационным номером LA .../LA-D ...							
	Анализ световых лучей LA ... = горизонтальные лучи LA-D ... = диагональные лучи	Кол-во лучей	Расстояние между лучами (мм)	Контролируемая высота Н (мм)	Длина профиля L, прибол. (мм)	Монтаж	H = срабатывание при проходе луча D = срабатывание при прерывании луча
		8	- 12,5	- 88	- 260	I -	H D

Пример заказа:
Световые шторы с анализом горизонтальных световых лучей
Кол-во лучей = 8,
Расстояние между лучами = 12,5 мм,
Контролируемая высота = 88 мм,
Длина профиля = 260 мм, срабатывание при проходе луча

Рабочее расстояние 12,5 мм			Рабочее расстояние 12,5 мм			Рабочее расстояние 25 мм			Рабочее расстояние 50/112 мм		
LA	8 – 12,5 – 88 – 260 I –	H	LA	72 – 12,5 – 888 – 1060 I –	H	LA	8 – 25 – 175 – 360 I –	H	LA	8 – 50 – 350 – 560 I –	H
LA-D		D	LA		D	LA-D		D	LA-D		D
LA	16 – 12,5 – 188 – 360 I –	H	LA	80 – 12,5 – 988 – 1160 I –	H	LA	16 – 25 – 375 – 560 I –	H	LA	16 – 50 – 750 – 960 I –	H
LA-D		D	LA		D	LA-D		D	LA-D		D
LA	24 – 12,5 – 288 – 460 I –	H	LA	88 – 12,5 – 1088 – 1260 I –	H	LA	24 – 25 – 575 – 760 I –	H	LA	24 – 50 – 1150 – 1360 I –	H
LA-D		D	LA		D	LA-D		D	LA-D		D
LA	32 – 12,5 – 388 – 560 I –	H	LA	96 – 12,5 – 1188 – 1360 I –	H	LA	32 – 25 – 775 – 960 I –	H	LA	32 – 50 – 1550 – 1760 I –	H
LA-D		D	LA		D	LA-D		D	LA-D		D
LA	40 – 12,5 – 488 – 660 I –	H	LA	104 – 12,5 – 1288 – 1460 I –	H	LA	40 – 25 – 975 – 1160 I –	H	LA	40 – 50 – 1950 – 2160 I –	H
LA-D		D	LA		D	LA-D		D	LA-D		D
LA	48 – 12,5 – 588 – 760 I –	H	LA	112 – 12,5 – 1388 – 1560 I –	H	LA	48 – 25 – 1175 – 1360 I –	H	LA	8 – 112 – 783 – 1050 I –	H
LA-D		D	LA		D	LA-D		D	LA-D		D
LA	56 – 12,5 – 688 – 860 I –	H	LA	-	H	LA	56 – 25 – 1375 – 1560 I –	H	LA	16 – 112 – 1677 – 1950 I –	H
LA-D		D	LA-D		D	LA-D		D	LA-D		D
LA	64 – 12,5 – 788 – 960 I –	H	LA	-	H	LA	64 – 25 – 1575 – 1760 I –	H	LA	24 – 112 – 2571 – 2840 I –	H
LA-D		D	LA-D		D	LA-D		D	LA-D		D



Вся информация о следующих устройствах:

- Световые шторы LI ... с внешними аналитическими блоками
 - Аналитические блоки для коммутации LI ...: LVB ... и измерения: LVE ... / LVX ...
- а также вся программа по световым шторам представлена на сайте:
www.di-soric.com/en/light-curtains



Датчики цвета

Эти высококачественные датчики реагируют на изменение цвета или текстуры поверхности и часто используются для проверки качества продукции.

Датчики цвета

- ◆ Перцептивный рабочий режим (зависит от чувствительности датчика)
- ◆ Измерение в колориметрическом цветовом пространстве, напр., в L^*a^*b и L^*u^*v
- ◆ Дифференциация незначительных цветовых различий ($\Delta E < 1$)
- ◆ До 350 каналов
- ◆ 2-канальный анализ различий
- ◆ Регулируемые допуски по цвету
- ◆ Очень малое время отклика
- ◆ Поправка на сильную внешнюю засветку
- ◆ Поправка на отражение
- ◆ Экспорт измеренных значений для обработки на ПК (.xls, .csv)
- ◆ Широкий диапазон настроек с помощью ПК

- ◆ Проверка текстуры поверхности
- ◆ Отдельный анализ яркости и окраски
- ◆ Подсветка белым светодиодом свечения с учетом поправки на старение
- ◆ Функция блокировки кнопки
- ◆ Стационарно установленные оптические приборы или подключение внешних приборов по оптоволоконному кабелю
- ◆ Оптоволоконный кабель с различными дополнительными оптическими приборами
- ◆ Визуализация значений цветности с помощью ПО, установленного на ПК
- ◆ ПО FS включено в комплект поставки

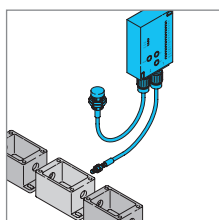
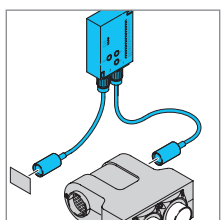
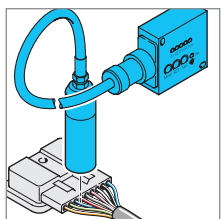
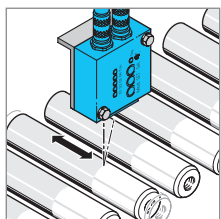

CE

Технические характеристики (типичные)		+20 °С, 24 В пост. тока	
Источник излучения	Белый светодиод, отключаемый		
Цветовая разрешающая способность	DE Lab < 1		
Время отклика / частота сканирования	0,2 мс	5000 Гц:	до 350 анализируемых цветов
	0,1 мс	10 000 Гц:	до 30 анализируемых цветов
	0,05 мс	20 000 Гц:	3 анализируемых цвета
Рабочее напряжение	18 ... 28 В пост. тока		
Внутренняя потребляемая мощность	500 мА		
Класс защиты	IP 54		

	Рабочее расстояние (мм)	Количество измерительных каналов	Цветовые каналы для калибровки (кол-во)	Работа под управлением ПО	Исполнение управления	Цветовые каналы с двойным кодированием (кол-во)	Адаптер для оптоволоконного кабеля	Стационарно устанавливаемые оптические приборы	Внутренняя цветовая память	4x pprr + ppp (двухтактный)	12x pprr + ppp (двухтактный)	Подсветка белым светодиодом с учетом поправки на старение	Profibus	Идентификационный номер изделия	
	Датчики цвета													Идентификационный номер изделия	
		см. оптоволоконные кабели 30 ... 60	1	4		■	-	■		4	■		■		FSB 50 M G3-B8 FSB 50 M 60 G3-B8
		см. оптоволоконные кабели 30 ... 60	1	4	■	■	15	■	■	350	■		■		FS 50 M G3-B8 FS 50 M 60 G3-B8
		см. оптоволоконные кабели	1	12	■	■	350	■		350		■	■ ³⁾		FS 12-100-1 M G8-B8 ¹⁾ FS 12-100-2 M G8-B8 ¹⁾ FS 12-100-2 M G8-B8-PB ²⁾
		2	■		■	■ ³⁾									■
		Соединительный кабель, 5 м													BSHM-Z-5/8-A
		Переходной кабель, длина 0,25 м (USB/RS232)													RS232S-0.25-USB
	Соединительный кабель, длина 2 м (USB)													BSHM-Z-2/4-USB	
	Соединительный кабель, длина 2 м (RS232)													BSHM-Z-2/4-RS232K	

¹⁾ Модификации с интерфейсом для подключения к полевым шинам CANopen и Fast-Ethernet поставляются под заказ / ²⁾ Profibus / ³⁾ со стабилизатором

	Фокусирующая оптика	Оптоволоконный кабель используемый в качестве датчика диффузного отражения	Оптоволоконный кабель используемый в качестве датчика "на просвет"	Точка измерения, Ø (мм)	Активный диаметр, Ø (мм)	Угол открытия	Рабочее расстояние (мм)	Расстояние сканирования (мм)	Размер (мм) Размер сенсорного датчика (мм)	Монтаж оптоволоконного кабеля / фокусирующей оптики	Материал корпуса фокусирующей оптики	Алюминированный алюминий	Материал корпуса сенсорного датчика: нержавеющая сталь	Класс защиты	Идентификационный номер изделия
Оптоволоконные кабели и фокусирующая оптика для датчиков цвета с адаптерами для оптоволоконных кабелей															
	■	■	-	2,5	67°	-	-	Ø 4,5 x 12	Ø 4,5		■		IP 67	WRB 120 S-SG-4.5-2.5	
	■		2,0	-	-	10	10 ... 15	Ø 15 x 60	Ø 4,5	■			-	VO-M12/10-4.5-2.5	
	■		-	2,5	67°	-	-	M4 x 20	M4		■		IP 67	WRB 120 S-SG-M4-2.5	
	■		-	2,5	67°	-	-	M4 x 30	M6		■		IP 67	WRB 120 S-SG-M6X30-2.5	
	■			6,0	-	-	35	30 ... 60	Ø 22 x 63	M6	■			VO-M6/35-M6X30-2.5	
	■			6,0	-	-	50	35 ... 60	Ø 22 x 39	M6	■			VO-M6/50-M6X30-2.5	
	■		■	-	2,5	67°	-	-	Ø 4,5 x 12	Ø 4,5		■		IP 67	WRB 220 S-4.5-2.5
■			14	-	-	90	70 ... 150	40 x 50 x 22	Ø 4,5	■			-	VO-F/90-4.5-2.5	
■			20	-	-	200	150 ... 300	40 x 50 x 22	Ø 4,5	■			-	VO-F/200-4.5-2.5	
Стабилизаторы для выравнивания внешних отклонений и согласованный оптоволоконный кабель (только для FS 12-100-2 M ...)															
	Цвет стабилизатора: RAL 9003 / RAL 7046 / черный			-	-	-	-	-	M6	■			-	FS-STAB	
	Оптоволоконный кабель, длина 300 мм			67°	-	-	-	M4 x 20	M6		■		IP 67	WRB 110 S-M6-2.5	

Кольцевые и трубчатые датчики

Эта серия датчиков отличается простотой монтажа и надежным обнаружением движущихся мелких металлических деталей (например, пружин и винтов). Дополнительно имеются модели датчиков для обнаружения обрыва провода.

Индуктивные кольцевые датчики / датчики обрыва провода







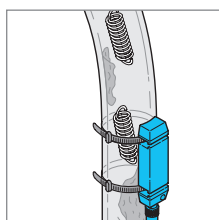
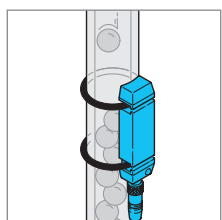
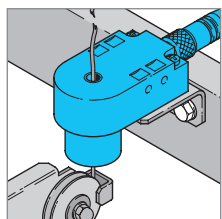
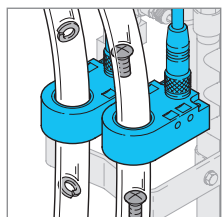
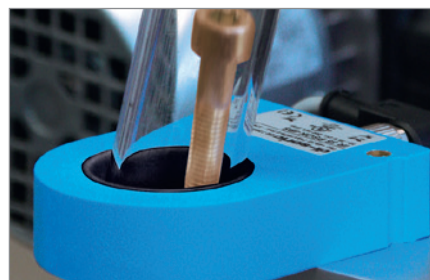



- ♦ Высокое разрешение:
 - Стальной шарик диаметром от 0,5 до 10 мм
 - Медный провод сечением от 0,1 мм
- ♦ Статический или динамический принцип работы
- ♦ Регулировка чувствительности
- ♦ Малое время отклика
- ♦ Регулируемое удлинение импульса
- ♦ Переключаемая функция НР/НЗ
- ♦ Диаметр кольца от 4 до 150 мм
- ♦ Невосприимчивость к загрязнению
- ♦ Класс защиты IP 67

Индуктивные трубчатые датчики

- ♦ Высокое разрешение
- ♦ Малое время отклика
- ♦ Статический или динамический принцип работы
- ♦ Универсальное крепление
- ♦ Небольшой вес
- ♦ Компактная конструкция
- ♦ Автоматическое устранение металлоосодержащих загрязнений
- ♦ Класс защиты IP 67



Технические характеристики (типичные)	+20 °С, 24 В пост. тока
Рабочее напряжение	10 ... 35 В пост. тока
Регулировка чувствительности	Потенциометр (только для IRx ...)
Падение напряжения	2,0 В
Ударная / вибрационная нагрузка	30 г _н / 10 ... 55 Гц, 1 мм (только для ISx ...)
Скорость движения деталей	< 35 м/с
Температура окружающей среды	-25 ... 70 °С
Класс защиты	IP 67
Напряжение пробоя изоляции	500 В (1000 В только для IRx .../IRDB ...)
Светодиодный дисплей	Вывод данных – желтый, рабочий режим – зеленый (только для ISx 70 ...)
Материал корпуса	Полиамид, кольцо – POM (полиоксиметилен) (только для IRx .../IRDBx 6 ...)
	Алюминиевое литье под давлением, синее лаковое покрытие, кольцо – POM (только для IRx 150 ...)
	Полиамид, кольцо – POM, керамическая вставка (только для IRDBx 4 ...)
	Поликарбонат (только ISx ...)

	Диаметр кольца (мм)	Анализ: Статический (S) / Динамический (D)	Внутренняя потребляемая мощность (мА)	Разрешение, стальной шарик (мм)	Разрешение, медный провод (мм)	Коммутирующий выход	Удлинение импульса	Разъем	Соединительный кабель	Имеются модификации с разъемными разъёмным соединением ... IBS	Идентификационный номер изделия
Индуктивные кольцевые датчики											
	6,1	S	11	1,0	-	рпр, 200 мА, НР/НЗ	от 10 до 150 мс	M12	VK ...	■	IR 6 PSOK-IBS
		D	20	0,5	-						IRD 6 PSOK-IBS
	10,1	S	11	1,5	-	рпр, 200 мА, НР/НЗ	от 10 до 150 мс	M12	VK ...	■	IR 10 PSOK-IBS
		D	20	0,6	-						IRD 10 PSOK-IBS
	15,1	S	11	2,0	-	рпр, 200 мА, НР/НЗ	от 10 до 150 мс	M12	VK ...	■	IR 15 PSOK-IBS
		D	20	0,8	-						IRD 15 PSOK-IBS
	20,1	S	11	2,5	-	рпр, 200 мА, НР/НЗ	от 10 до 150 мс	M12	VK ...	■	IR 20 PSOK-IBS
		D	20	1,0	-						IRD 20 PSOK-IBS
	25,1	S	11	3,0	-	рпр, 200 мА, НР/НЗ	от 10 до 150 мс	M12	VK ...	■	IR 25 PSOK-IBS
		D	20	1,2	-						IRD 25 PSOK-IBS
	35,2	S	11	4,5	-	рпр, 200 мА, НР/НЗ	от 10 до 150 мс	M12	VK ...		IR 35 PSOK-IBS
		D	20	2,0	-		от 0,1 до 150 мс				IRD 35 PSOK-IBS
	51,0	S	11	6,0	-	рпр, 200 мА, НР/НЗ	от 10 до 150 мс	M12	VK ...		IR 50 PSOK-IBS
		D	20	2,5	-		от 0,1 до 150 мс				IRD 50 PSOK-IBS
	101,0	S	15	10,0	-	рпр, 200 мА, НР/НЗ	от 10 до 150 мс	M12	VK ...		IR 100 PSOK-IBS
		D	20	5,0	-		от 0,1 до 150 мс				IRD 100 PSOK-IBS
	151,0	S	15	19,0	-	рпр, 200 мА, НР/НЗ	от 10 до 150 мс	M12	VK ...		IR 150 PSOK-IBS
		D	20	10,0	-		от 0,1 до 150 мс				IRD 150 PSOK-IBS
Датчики обрыва провода											
	4,0	S	11	-	0,2	рпр, 200 мА, НР/НЗ	от 0,1 до 150 мс	M12	VK ...		IRDB 4 PSOK-IBS
		D	20	-	0,1						IRDBD 4 PSOK-IBS
	6,1	S	11	-	0,2	рпр, 200 мА, НР/НЗ	от 0,1 до 150 мс	M12	VK ...		IRDB 6 PSOK-IBS
		D	20	-	0,1						IRDBD 6 PSOK-IBS
Индуктивные трубчатые датчики											
	-	S	15	**	-	рпр, 200 мА, НР/НЗ	100 мс	M8 M12	TK ... VK ...		IS 70 PSK-TSSL IS 70 PSLK-K-BS
		D	25	**	-	рпр, 200 мА, НР/НЗ	100 мс	M8 M12	TK ... VK ...		ISDP 70 PSK-TSSL ISDP 70 PSLK-K-BS

* Исключен из программы поставок / ** зависит от типа применяемого подающего шланга

Датчики этикеток

Вы являетесь производителем маркировочного оборудования или работаете с этикеток и хотите, чтобы этикетки наклеивались строго в заданном положении? Датчики этикетки di-soric распознают этикетки из различных материалов и имеют высокую степень точности измерения.

Емкостные датчики этикеток

- ♦ Обнаружение этикеток из всех материалов, включая металлизированные
- ♦ Высокая частота переключения
- ♦ Функция автоматического обучения непосредственно во время работы
- ♦ Возможность дистанционного обучения с использованием функции блокировки кнопки
- ♦ Передача сигналов в процессе обучения с помощью светодиодных индикаторов
- ♦ Поправка на температуру и влажность воздуха
- ♦ Съемный корпус для чистки прорези датчика

Оптические датчики этикеток

- ♦ Могут быть установлены непосредственно на конце аппликатора этикеток
- ♦ Функция автоматического обучения непосредственно во время работы
- ♦ Возможность дистанционного обучения с использованием функции блокировки кнопки
- ♦ Передача сигналов в процессе обучения с помощью светодиодных индикаторов
- ♦ Обнаружение этикеток различных типов

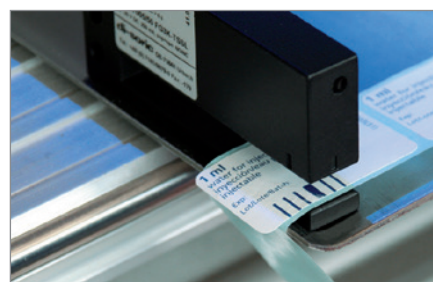

Ультразвуковые датчики этикеток

- ♦ Графический дисплей
- ♦ Различные варианты обучения
- ♦ Возможность дистанционного обучения с использованием функции блокировки кнопки
- ♦ Два коммутирующих выхода с отдельной регулировкой
- ♦ Возможность обнаружения металлизированных, прозрачных и бумажных этикеток
- ♦ Большая ширина и глубина вилки
- ♦ Прочный металлический корпус

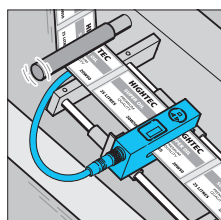
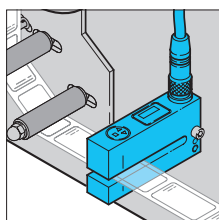
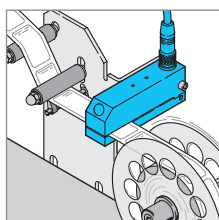
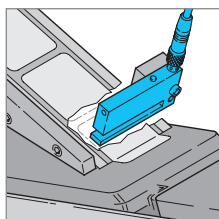

Технические характеристики (типичные)	+20 °С, 24 В пост. тока
Рабочее напряжение	10 ... 35 В пост. тока
Рабочая частота	< 3000 Гц (только для OGUTI ...)
Гистерезис переключения	0,1 мм (только для OGUTI 00x ... /OGUTI 005/100 ...)
	0,15 мм (только для OGUTI 005/50 ...)
Температура окружающей среды	Зависит от материала (только для KSSTI ...)
	-10 ... +60 °С (только для OGUTI ...)
Класс защиты	0 ... +60 °С (только для KSSTI ...)
	IP 67 (только для OGUTI ... и USGT 6/70 G6 ...)
Материал корпуса	IP 65 (только для KSSTI ...)
	Цинковое литье под давлением, лаковое покрытие (только для OGUTI ...)
	Алюминий / черный, анодированный (только для KSSTI ... и USGT 6/70 G6 ...)

														Идентификационный номер изделия*
Датчики диффузного отражения для определения оптического контраста														
	2	40		■	рнр, 200 мА, НР/НЗ	35	2,0	< 100 000	■	■		M8	TK... TK .../4	OGUTI 002 P3K-TSSL OGUTI 002 FP3K-TSSL
	5	40		■	Двухтактный, 200 мА, НР/НЗ	35	2,0	< 100 000	■	■		M8	TK... TK .../4	OGUTI 005 G3K-TSSL OGUTI 005 FG3K-TSSL
	5	50		■	Двухтактный, 200 мА, НР/НЗ	35	2,0	< 100 000	■	■		M8	TK... TK .../4	OGUTI 005/50 G3K-TSSL OGUTI 005/50 FG3K-TSSL
	5	100	■	■	рнр, 200 мА, НР/НЗ	35	2,0	< 100 000	■	■		M8	TK... TK .../4	OGUTS 005/50 FG3K-TSSL OGUTI 005/100 P3K-TSSL OGUTI 005/100 FP3K-TSSL
Емкостные датчики этикеток														
	0,4	50			Двухтактный, 200 мА, НР/НЗ	70	2,5	-	■	■		M8	TK ... TK .../4	KSSTI 400 G3K-TSSL KSSTI 400 FG3K-TSSL
	0,6	50			Двухтактный, 200 мА, НР/НЗ	70	2,5	-	■	■		M8	TK ... TK .../4	KSSTI 600 G3K-TSSL KSSTI 600 FG3K-TSSL
	1,0	50			Двухтактный, 200 мА, НР/НЗ	70	2,5	-	■	■		M8	TK ... TK .../4	KSSTI 1000 G3K-TSSL KSSTI 1000 FG3K-TSSL
	0,6	85	■		Двухтактный, 200 мА, НР/НЗ	70	2,5	-		■		M12	VK .../4	KSSTI 600/80 FG3LK-IBS ¹⁾ KSSTI 1000/80 FG3LK-IBS ¹⁾ KSSTS 1000/80 FG3LK-IBS
	0,6	85			Двухтактный, 200 мА, НР/НЗ	70	2,5	-		■		M12	VK .../4	KSSTI 600/80 FG3LK-AIBS ¹⁾ KSSTI 1000/80 FG3LK-AIBS ¹⁾
Ультразвуковые датчики этикеток														
	6	70			2 независимых коммутирующих выхода, пушпульные, 150 мА, НР/НЗ	40	2,0	-			■	M12 M12 (радиальный)	VK .../5	USGT 6/70 G6-B5 ¹⁾ USGT 6/70 G6-RB5 ¹⁾
Принадлежности														
	Нижняя часть для монтажа на KSSTI xx/80 ... для этикеток шириной до 175 мм.													KSSTI 1000/80-U190
	Нижняя часть для монтажа на KSSTI xx/80 ... для этикеток шириной до 215 мм.													KSSTI 1000/80-U270

* Исключен из программы поставок

¹⁾ могут использоваться для обнаружения металлизированных этикеток

Бесконтактные переключатели

В зависимости от принципа работы бесконтактные переключатели могут реагировать на металлические или неметаллические материалы. Широкий спектр применения этих переключателей обеспечивается разнообразием их конструкций и модификаций.

Индуктивные бесконтактные переключатели

- Термостойкие модификации переключателей способны выдерживать температуру до 230 °C
- Устойчивые к высокому давлению модификации переключателей способны работать под давлением до 500 бар
- Модификации с закрытой втулкой VA
- Дальность измерения в 4 раза превышает дальность обычных переключателей
- Модификации с аналоговым выходом
- Модификации, устойчивые к воздействию пищевых продуктов и морской воды
- Конструкция Ø 3 мм под разъем M30
- Прямоугольная конструкция с размерами от 5 x 5 до 41 x 80 x 100 мм

Емкостные бесконтактные переключатели

- Обнаружение: жидкостей, порошков, твердых частиц, электропроводных и диэлектрических материалов
- Имеются модификации с потенциометром и с функцией обучения
- Регулируемая дальность измерения до 30 мм
- Датчик уровня
- Конструкция Ø 6,5 мм под разъем M30
- Дисковая конструкция Ø 50 x 10 мм
- Прямоугольная конструкция 34 x 16 x 8 мм

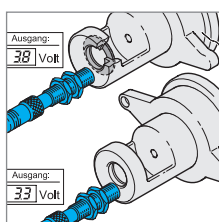
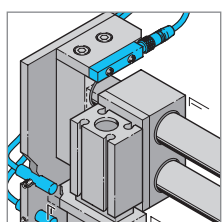
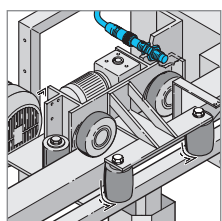
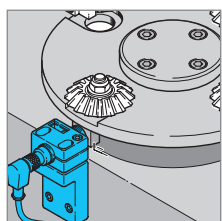

CE

Технические характеристики (типичные)	+20 °C, 24 В пост. тока
Рабочее напряжение	10 ... 30 В пост. тока 18 ... 30 В пост. тока (KDCT...)
	некоторые модификации имеют расширенный диапазон напряжения от 10 до 35 В пост. тока
Внутренняя потребляемая мощность	< 6 ... 15 мА
Класс защиты	IP 67 IP65 (KDCT...)
Температура окружающей среды	-25 ... +70 °C

Размер (мм)	Коммутируемый выход	Материал корпуса	Разъем	Соединительный кабель	Рабочее расстояние (мм)			Идентификационный номер изделия*	Рабочее расстояние (мм)			Идентификационный номер изделия*	
					Установка заподлицо (b) / не-заподлицо (qb) / квази-заподлицо (qb)	Установка заподлицо (b) / не-заподлицо (nb) / квази-заподлицо (qb)	Рабочая частота (Гц)		Установка заподлицо (b) / не-заподлицо (nb) / квази-заподлицо (qb)	Установка заподлицо (b) / не-заподлицо (nb) / квази-заподлицо (qb)	Рабочая частота (Гц)		
Индуктивные бесконтактные переключатели в цилиндрическом корпусе								Идентификационный номер изделия*				Идентификационный номер изделия*	
	Ø 3 x 22	rnp, 100 мА, НР	VA	-	2 м, PUR (полиуретан)	0,6	b	5000	DCC 3.0 V 0.6 PSLK	1,0	b	3000	DCC 3.0 V 1.0 PSLK
	Ø 4 x 25	rnp, 200 мА, НР	VA	-	2 м, ПВХ	0,8	b	5000	DCC 4.0 V 0.8 PSLK	1,5	b	3000	DCC 4.0 V 1.5 PSLK
	Ø 6,5 x 16	rnp, 200 мА, НР	VA	-	2 м, ПВХ	1,5	b	5000	DCCR 6.5 V 1.5 PSLK	2	b	3000	DCCR 6.5 V 02 PSLK
	M4 x 0,5	rnp, 100 мА, НР	VA	M8	TK ...	0,6	b	5000	DCC 04 M 0.6 PSK-K-TSL	1,0	b	3000	DCC 04 V 1.0 PSK-K-TSL
	M5 x 0,5	rnp, 200 мА, НР	VA	M8	TK ...	1,5	b	3000	DCC 05 V 1.5 PSK-TSL	2,5	b	800	DCC 05 V 2.5 PSK-TSL
	M8 x 1	rnp, 200 мА, НР	VA	M8	TK ...	1,5	b	5000	DCCR 08 M 1.5 PSK-TSL	2	b	3000	DCC 08 M 02 PSK-TSL/29
	M8 x 1	rnp, 200 мА, НР	MS	M8	TK ...	3	qb	1000	DCC 08 M 03 PSK-TSL	6	nb	500	DCC 08 M 06 PSK-TSL
	M12 x 1	rnp, 200 мА, НР	MS	M12	VK ...	6	qb	800	DCC 12 M 06 PSK-IBSL	8	qb	300	DCC 12 M 08 PSK-IBSL
	M12 x 1	rnp, 200 мА, НР	MS	M12	VK ...	2	b	3000	DCC 12 M 02 PSK-IBSL	10	nb	400	DCC 12 M 10 PSK-IBSL
Индуктивные бесконтактные переключатели в прямоугольном корпусе													
	5 x 5 x 25	rnp, 200 мА, НР	MS	-	2 м, PUR (полиуретан)	0,8	b	5000	DCCQ 05 M 08 PSLK	1,5	b	3000	DCCQ 05 M 1,5 PSLK
	8 x 8 x 40	rnp, 200 мА, НР	Алюминий	-	2 м, PUR (полиуретан)	-	-	-	-	1,5	b	2000	DCCQ 08 M 1.5 PSLK
	8 x 8 x 59	rnp, 200 мА, НР	MS	M8	TK ...	2,0	b	3000	DCCQ 08 M 02 PSK-TSL	3,0	qb	1000	DCCQ 08 M 03 PSK-TSL
	28 x 16 x 10	rnp, 200 мА, НР	Ks	M8	TK ...	-	-	-	-	2,0	b	2000	DCR 30 K 02 PSK-TSL
	30 x 20 x 11,5	rnp, 200 мА, НР	Алюминий	M8	TK ...	-	-	-	-	1,5	b	3000	DCR 20 M 1.5 PSK-K-TSL
	40 x 26 x 12	rnp, 200 мА, НР	Ks	M8	TK ...	2,0	b	2000	DCR 40 K02 PSK-TSL	4,0	nb	2000	DCR 40 K04 PSK-TSL
Индуктивные бесконтактные переключатели в корпусе из нержавеющей стали													
	M8 x 1	rnp, 200 мА, НР	VA	M8	TK ...	3	b	1000	D7C 08 V 03 PSK-TSL	6	nb	700	D7C 08 V 06 PSK-TSL
	M12 x 1	rnp, 200 мА, НР	VA	M12	VK ...	6	b	400	D7C 12 V 06 PSK-IBSL	10	nb	400	D7C 12 V 10 PSK-IBSL
	M18 x 1	rnp, 200 мА, НР	VA	M12	VK ...	10	b	200	D7C 18 V 10 PSK-IBSL	20	nb	200	D7C 18 V 20 PSK-IBSL
	M30 x 1,5	rnp, 200 мА, НР	VA	M12	VK ...	20	b	100	D7C 30 V 20 PSK-IBSL	40	nb	100	D7C 30 V 40 PSK-IBSL
Емкостные бесконтактные переключатели													
	Ø 6,5 x 54	rnp, 50 мА, НР	VA	M8	TK ...	1,5	b	100	KDC 6.5 V 1.5 PSK-TSL	3,0	nb	100	KDC 6.5 V 03 PSK-TSL
	Ø 50 x 10	rnp/rnp, 150 мА, НР/НЗ	Ks	-	2 м, PUR (полиуретан)	25	b	50	KDC 50 K 25 PMSOLK	-	-	-	-
	M8 x 1	rnp, 50 мА, НР	VA	M8	TK ...	1,5	b	100	KDC 08 V 1.5 PSK-TSL	3,0	nb	100	KDC 08 V 03 PSK-TSL
	M8 x 1	Двухтактный, 150 мА Переключаемый НР/НЗ	VA	M8	VK .../4	0,1... 3	b	70	KDCT 08 V 02 G3-T4	-	-	-	-
	M12 x 1	Двухтактный, 150 мА Переключаемый НР/НЗ	VA	M12	VK .../4	0,1... 6	b	50	KDCT 12 V 04 G3-B4	-	-	-	-
	M18 x 1	rnp, 200 мА, НР	VA	M12	VK ...	8	b	100	KDC 18 M 08 PSK-IBSL	-	-	-	-
	M18 x 1	rnp, 200 мА, НР	Ks	M12	VK ...	-	-	-	-	15	nb	100	KDC 18 K 15 PSK-IBSL
	M30 x 1,5	rnp, 300 мА, НР/НЗ	VA	M12	VK ...	20	b	100	KDC 30 M 20 PSOK-BSL	-	-	-	-
	34 x 16 x 8	rnp, 50 мА, НР	Ks	-	2 м, PUR (полиуретан)	8	b	100	KDCR 16 K 08 PSLK	8	nb	2	KDCR 16 K 08S PSLK

Установка заподлицо (b)	Установка квази-заподлицо (qb)	Установка не заподлицо (nb)
<p>Эти бесконтактные переключатели можно устанавливать на деталях из любых материалов (металлических и неметаллических), чтобы чувствительная поверхность располагалась заподлицо с окружающей поверхностью. Они имеют следующие преимущества:</p> <ul style="list-style-type: none"> - Установка заподлицо (см. указания по монтажу) на деталях из токопроводящих материалов (металлических) - Защита активной зоны от механических повреждений - Повышенная помехозащищенность - Уменьшенное допустимое расстояние между соседними бесконтактными переключателями 	<p>Эти бесконтактные переключатели имеют увеличенное рабочее расстояние, чем при установке заподлицо. Их можно устанавливать на деталях из токопроводящих материалов только квази- (то есть частично) заподлицо. Бесконтактные переключатели должны немного выступать над монтажной поверхностью (см. указания по монтажу). Допускается установка переключателей заподлицо на деталях из диэлектрических материалов.</p>	<p>Установка этих бесконтактных переключателей заподлицо на поверхностях из токопроводящих материалов не допускается. Они имеют наибольшее рабочее расстояние. Для этих переключателей применяются специальные правила монтажа. Допускается установка заподлицо на деталях из диэлектрических материалов.</p>

* Исключен из программы поставок

Цилиндрические датчики

Цилиндрические датчики предназначены для установки в пневмоцилиндрах со встроенными магнитами. Положение поршня отслеживается через стенку цилиндра.

Цилиндрические датчики

- Для всех обычных пневмоцилиндров
- Модификации для монтажа сверху
- Высокая повторяемость результатов
- Прочный металлический или ударопрочный пластмассовый корпус
- Металлические крепежные элементы
- Высокий класс защиты
- Модели, устойчивые к сварке

Датчики для захватных устройств

- Специально настроенное магнитное поле для использования на захватах
- Высокая повторяемость результатов
- Компактная конструкция
- Крепежные элементы из нержавеющей стали
- Высокий класс защиты

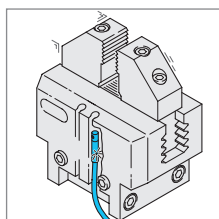
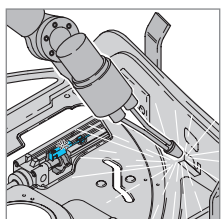
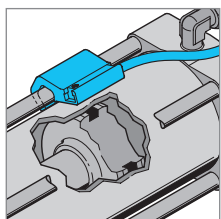
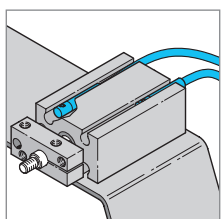
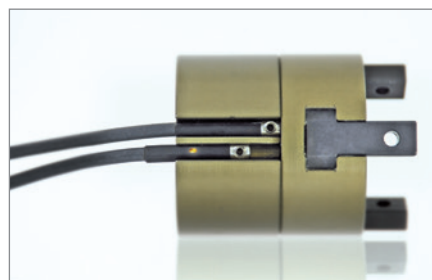

Технические характеристики (типичные)	+20 °С, 24 В пост. тока
Рабочее напряжение	10 ... 30 В пост. тока
Коммутирующий выход	Транзистор, рnp /НО
Падение напряжения	2,0 В 2,5 В только для MZEx 9-xx ...
Рабочая частота	1000 Гц
Температура окружающей среды	-25 ... +70 °С -25 ... +80 °С (только для MZEx 9-xx ...)
Напряжение пробоя изоляции	500 В
Материал корпуса	Цинковое литье под давлением Пластмасса и V2A (только для MZEC 3.7 ... /MZES 3.9 ...) V2A (только для MZEC 4.0 ...) Полиамид, монтажный эксцентрик из нержавеющей стали (только для MZEx 9-xx ...)

	Размер (мм)	Тип монтажа	Допустимая нагрузка по току (мА)	Защита от короткого замыкания	Защита от неправильной полярности	Внутренняя потребляемая мощность (мА)	Восприимчивость результатов (мм)	Класс защиты	Длина кабеля (мм)	Разъем	Согласованный соединительный кабель	Соединительный кабель, PUR, защита от сварочных искр	Идентификационный номер изделия*
Цилиндрические датчики для С-образной канавки													
	∅ 3,7 x 21	←	100	■	■	11	0,1	IP 67	2500 300	- M8	- TK ...	■	MZEC 3.7 PSL MZEC 3.7 PS-K-TSSL
	∅ 4,0 x 25	←	100	■	■	11	0,1	IP 67	2500 300	- M8	- TK ...	■	MZEC 4.0 PSL
	2,8 x 7,7 x 17,5	↓	100	■	■	10	0,2	IP 67	2000 300	- M8	- TK ...	-	MZEC 9-18 PSL MZEC 9-18 PSL-K-TSS
	2,8 x 5 x 25,8	↓	100	■	■	10	0,2	IP 67	2000 300	- M8	- TK ...	-	MZEC 9-26 PSL MZEC 9-26 PSL-K-TSS
Цилиндрические датчики для Т-образной канавки													
	6,1 x 5 x 25	←	200	■	■	10	0,1	IP 67	2500 300	- M8	- TK ...	■	MZET 25 PSLK MZET 25 PSK-K-TSSL
	6,1 x 5 x 25	↓	200	■	■	10	0,1	IP 67	2500 300	- M8	- TK ...	■	MZET 28 PSLK MZET 28 PSK-K-TSSL
	5 x 7 x 20	↓	200	■	■	10	0,1	IP 67	-	M8	TK ...	-	MZERTI 20 PSK-TSSL MZERTI 20 PSK-TSSL ¹⁾
	5,2 x 5 x 25	←	200	■	■	10	0,1	IP 67	2500 300	- M8	- TK ...	■	MZEK 25 PSLK MZEK 25 PSK-K-TSSL
	5 x 6,5 x 25	↓	100	■	■	10	0,2	IP 67	2000 300 300	- M8 M12	- TK ... VK ...	-	MZET 9-25 PSL MZET 9-25 PSL-K-TSS MZET 9-25 PSL-K-IBS
Датчики для захватных устройств с С-образной канавкой													
	∅ 3,9 x 21	←	100	■	■	12	0,1	IP 67	2500 5000 300 600	- - M8 M8	- - TK ... TK ...	■	MZES 3.9 PSL MZES 3.9 PSL/5 MZES 3.9 PS-K-TSSL MZES 3.9 PS-K0.6-TSSL
Датчики для захватных устройств с Т-образной канавкой													
	6,1 x 5 x 25	←	100	■	■	12	0,1	IP 67	2500 300 2500 300	- M8 - M8	- TK ... - TK ...	■	MZES 25 PSL MZES 25 PS-K-TSSL MZEKS 25 PSL MZEKS 25 PS-K-TSSL

← Продольный монтаж в канавке
↓ Вставляется в канавку сверху

¹⁾ Установочный винт прилагается
* Исключен из программы поставок

Ультразвуковые датчики

Ультразвуковые датчики используются для измерения расстояния в автоматизированных процессах. Поскольку они измеряют время распространения звуковой волны, возможно обнаружение даже прозрачных объектов, жидкостей и порошков.

Ультразвуковые датчики

- ◆ Устойчивы к загрязнению
- ◆ Невосприимчивы к шумовым помехам
- ◆ Высокое разрешение
- ◆ Малая продолжительность цикла измерения
- ◆ Тип поверхности не влияет на измерение
- ◆ Рабочий диапазон до 6 м
- ◆ Вход для синхронизации/отключения
- ◆ Аналоговый/цифровой выход

Ультразвуковые вилочные датчики

- ◆ Большой линейный аналоговый диапазон
- ◆ Очень высокая повторяемость результатов
- ◆ Контроль конца ленты, в т. ч. из прозрачного материала
- ◆ Устойчивы к загрязнению
- ◆ Прочный металлический корпус

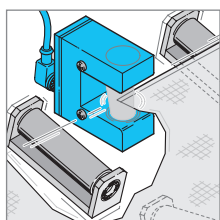
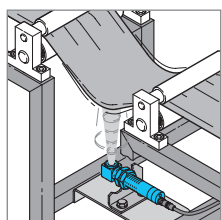
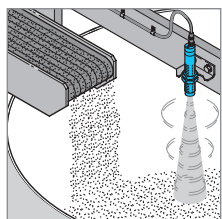
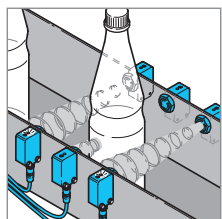
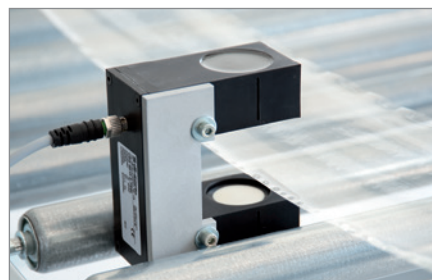













CE

Технические характеристики (типичные)
+20 °С, 24 В пост. тока

Рабочее напряжение

18 ... 30 В пост. тока

имеются модификации с расширенным рабочим диапазоном от 12 до 36 В пост. тока

	Дальность сканирования (мм) Ширина вилки / Диапазон измерения (мм)	Размер (мм)	Выход звукового сигнала	Коммутирующий выход (транзисторный ррр)	Аналоговый выход	Точность повторения результатов	Температура окружающей среды (°С)	Класс защиты	Материал корпуса	Разъемы	Соединительный кабель	Идентификационный номер изделия*
Ультразвуковые датчики расстояния												
	20 ... 150	M12 x 91	Осевой	100 мА, НР/НЗ -	- 0 ... 10 В 4,0 ... 20 мА	0,5 %	-25 ... 70	IP 65	Слатунно-никелевым покрытием	M12	VK.../4	USTI 12 MFB 150 PSOK-IBSL USTI 12 MFB 150 A-IBSL USTI 12 MFB 150 I-IBSL
	20 ... 200	M12 x 70	Осевой	100 мА, НР/НЗ -	- 0 ... 10 В 4,0 ... 20 мА	0,5 %	-25 ... 70	IP 65	Слатунно-никелевым покрытием	M12	VK.../4	USTI 12 M 200 PSOK-IBSL USTI 12 M 200 A-IBSL USTI 12 M 200 I-IBSL
	180 ... 1000	M18 x 90 M18 x 96	Осевой Радийальный	100 мА, НР	-	2 %/Sn, максимум	-20 ... 50	IP 67	Полиамид	Кабель, длина 2 м		US 18 K 1003 PSLK US 18 KR 1003 PSLK
	180 ... 1000	M18 x 90 M18 x 96	Осевой Радийальный	100 мА, НР	1,6 ... 10 В	2 %/Sn, максимум	-20 ... 50	IP 67	Полиамид	M8	TK.../4	US 18 K 1003 PSAK-TSSL US 18 KR 1003 PSAK-TSSL
	180 ... 1000	M18 x 90	Осевой	100 мА, НР	1,8 ... 10 В	2 %/Sn, максимум	-20 ... 50	IP 67	V2A	M8	TK.../4	US 18 V 1003 PSAK-TSSL
	100 ... 700	M18 x 63,5 M18 x 81,5	Осевой Радийальный	150 мА, НР	-	1 мм	-25 ... 70	IP 67	Слатунно-никелевым покрытием	M12	VK.../4	USCTI 18 M 700 FPSK-BSL USCTI 18 MR 700 FPSK-BSL
	150 ... 1000	M18 x 101	Осевой	150 мА, НР -	- 4,0 ... 20 мА	2 мм	-25 ... 70	IP 67	Слатунно-никелевым покрытием	M12	VK.../4	USC 18 M 1000 IPSK-IBSL USC 18 M 1000 I4/20-IBSL
	200 ... 1300 600 ... 6000 600 ... 6000	M30 x 131 M30 x 153 M30 x 153	Осевой	300 мА, НР	- 0 ... 10 В 4,0 ... 20 мА	2 мм 9 мм 9 мм	-25 ... 70	IP 65	Латунно-никелевое покрытие	M12	VK.../4 VK/5... VK/5...	USC 30 M 1300 IPSK-BSL USC 30 M 6000 10/IP0SK-BSL USC 30 M 6000 I4/20PSK-BSL
	120 ... 500	46 x 30 x 18	Радийальный	100 мА, НР	-	-	-20 ... 50	IP 67	Полиамид V2A	M8	TK...	US 46 K 500 PSK-TSSL
	80 ... 500	60 x 41 x 32	Радийальный	100 мА, 2 x HO	-	-	-20 ... 50	IP 67	Полиамид	M8	TK.../4	US 60 K 500 PSS-TSSL
	250 ... 2,500	60 x 41 x 33	Радийальный	100 мА, НР	5,6 ... 20 мА	1 %/Sn, максимум	-20 ... 50	IP 67	Полиамид	M8	TK.../4	US 60 K 2500 PSI-TSSL
	400 ... 5000	60 x 41 x 38	Радийальный	100 мА, НР	5,3 ... 20 мА	-	-20 ... 50	IP 67	Полиамид	M8	TK.../4	US 60 K 5000 PSI-TSSL
Ультразвуковые светоотражающие датчики												
	0 ... 200	M18 x 63,5	Осевой	150 мА, НР	-	-	-25 ... 70	IP 67	Слатунно-никелевым покрытием	M12	VK.../4	USCRTI 18 M 200 FPSK-BSL
	0 ... 700	M18 x 81,5	Радийальный	150 мА, НР	-	-	-25 ... 70	IP 67	Слатунно-никелевым покрытием	M12	VK.../4	USCRTI 18 MR 700 FPSK-BSL
Ультразвуковые датчики "на просвет"												
	0 ... 1500	Приемник Передатчик	Радийальный	100 мА, НР -	- -	- -	-20 ... 50	IP 67	Полиамид V2A	M8	TK...	USE 46 K 1500 PSKT-TSSL USS 46 K 1500-TSSL
Ультразвуковые вилочные датчики												
	30/8 40/13 60/8 70/13	74 x 30 x 65 92 x 39 x 80 104 x 30 x 65 122 x 39 x 80	- - - -	- - - -	10 ... 0 В	0,15 мм ¹⁾	0 ... 60	IP 67	Анодированный алюминий	M12	VK.../4	USGT 30/8 A-B4 USGT 40/13 A-B4 USGT 60/8 A-B4 USGT 70/13 A-B4

* Исключен из программы поставок

¹⁾ при покрытии 50%

Специальные датчики



Контроль движения ленты конвейера (OBS 60 ...)

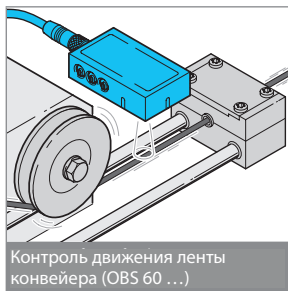

Контроль движения ленты конвейера (OBS 60 ...)



Оптические датчики движения

Для обнаружения бесконтактного перемещения

- ♦ Для контроля бесконтактной подачи, в т. ч. на пониженной скорости; для контроля движения провода
 - ♦ Обнаружение металлических, неметаллических и глянцевых поверхностей
 - ♦ Обнаружение движения и состояния покоя
 - ♦ Регулируемое удлинение импульса. Высокий класс защиты
 - ♦ Прочный металлический корпус
- www.di-soric.com/en/movement-sensors

Контактные и вибрационные датчики

При соударении деталей возникает звук, который преобразуется в стандартный выходной сигнал.

di-kus®

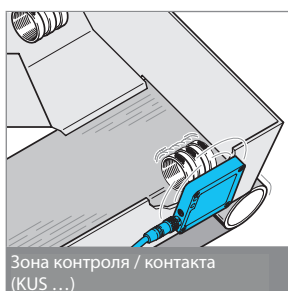

Зона контроля / контакта (KUS ...)

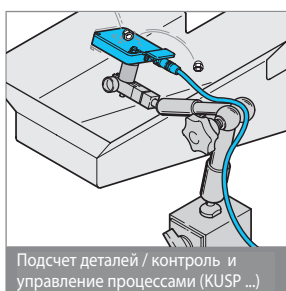

Подсчет деталей / контроль и управление процессами (KUSP ...)

- ♦ Обнаружение объектов при их соударении при выталкивании или свободном падении
 - ♦ Применяется для винтов, заклепок, пружин и неметаллических деталей
 - ♦ Регулируемое подавление повторяющихся импульсов
 - ♦ Обнаружение до 100 деталей в секунду
 - ♦ Долгий срок службы благодаря сменному дефлектору
 - ♦ Возможность эксплуатации в агрессивных условиях окружающей среды
- www.di-soric.com/en/contact-sensors

Радиолокационные датчики

Подходят для больших расстояний и для эксплуатации вне помещений



- ◆ Диапазон обнаружения до 6 м
 - ◆ Бесконтактное обнаружение объектов вне зависимости от направления их перемещения
 - ◆ Диапазон обнаружения и регулируемое удлинение импульса
 - ◆ Возможна установка за объектами из неметаллических материалов
 - ◆ Износостойкие коммутирующие выходы
 - ◆ Коммутирующие выходы для обнаружения приближающихся объектов и определения расстояния
 - ◆ Класс защиты IP 67 для монтажа вне помещений
 - ◆ Прочный металлический корпус
- www.di-soric.com/en/radar-sensors

Безопасность

Защитные световые шторы сетки являются оптимальным решением большинства задач, связанных с безопасностью эксплуатации оборудования. Различные функции и конструкции обеспечивают многообразие областей применения.

Защитные световые шторы / сетки

- Компактная конструкция
- Не требуются экранированные кабели
- Простая и быстрая настройка
- Отсутствие слепых зон на одной стороне
- Встроенные функции безопасности
- 2 статических ррр-выхода для сигналов систем безопасности
- Имеются модификации для систем с главными/подчиненными устройствами

Модульная система безопасности

- Компактная конструкция
- Съемная клеммная колодка, винтовые контакты
- Простое и интуитивно понятное ПО для настройки
- Широкий набор функций безопасности и логических операций, настраиваемых при помощи программного обеспечения
- Съемная карта памяти для резервного копирования параметров настройки
- Высокоскоростная шина данных
- 14 устройств расширения
- 128 входов и 16 пар OSSD

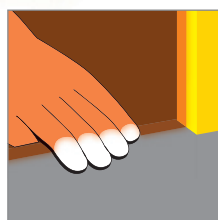
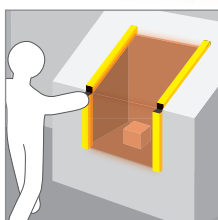
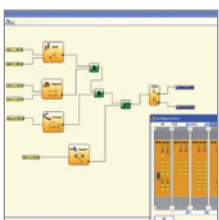

Разрешение (мм)	Поперечное сечение профиля (мм)	Количество лучей	Контролируемая высота (мм)	Примерная длина профиля (мм)	Класс защиты	Разъем	Кабель						
Защитная световая штора / сетка*								SLB2	SLB4	SLI4	SLIH4		
Уровень безопасности								Тип 2	Тип 4	Тип 4	Тип 4		
Специальные характеристики:								Для внешних функций безопасности		Встроенные функции безопасности			
								Рабочее расстояние: до 12 м		до 12 м	до 20 м		
Защита пальцев рук, 14 мм 	28 x 30	15	160	213	IP 65 + IP 67	M12	Передатчик CD ... Приемник CD ... / SLI ... : C8D	-	SLB4-151	SLI4-151 ¹⁾	-		
		45	460	513				-	SLB4-451	SLI4-451 ¹⁾	-		
		75	760	813				-	SLB4-751	SLI4-751 ¹⁾	-		
		105	1060	1113				-	SLB4-1051	SLI4-1051 ¹⁾	-		
		150	1560	1563				-	SLB4-1501	SLI4-1501 ¹⁾	-		
Защита рук, 30 мм 	28 x 30	8	160	213	IP 65 + IP 67	M12	Передатчик CD ... Приемник CD ... / C8D	SLB2-153	SLB4-153	SLI4-153 ¹⁾	SLIH4-153 ¹⁾		
		23	460	513				SLB2-453	SLB4-453	SLI4-453 ¹⁾	SLIH4-453 ¹⁾		
		38	760	813				SLB2-753	SLB4-753	SLI4-753 ¹⁾	SLIH4-753 ¹⁾		
		53	1060	1113				SLB2-1053	SLB4-1053	SLI4-1053 ¹⁾	SLIH4-1053 ¹⁾		
		76	1510	1563				SLB2-1503	SLB4-1503	SLI4-1503 ¹⁾	SLIH4-1503 ¹⁾		
Защита тела, 50 мм 	28 x 30	4	160	213	IP 65 + IP 67	M12	Передатчик CD ... Приемник CD ... / SLI ... : C8D	SLB2-155	SLB4-155	SLI4-155	SLIH4-155		
		12	460	513				SLB2-455	SLB4-455	SLI4-455	SLIH4-455		
		20	760	813				SLB2-755	SLB4-755	SLI4-755	SLIH4-755		
		28	1060	1113				SLB2-1055	SLB4-1055	SLI4-1055	SLIH4-1055		
		40	1510	1563				SLB2-1505	SLB4-1505	SLI4-1505	SLIH4-1505		
Управление доступом 2-3-4 	28 x 30	2	510	653	IP 65 + IP 67	M12	Передатчик CD ... Приемник CD ... / SLI ... : C8D	SLB2-2B	SLB4-2B	SLI4-2B ¹⁾	SLIH4-2B ¹⁾		
		3	810	953				SLB2-3B	SLB4-3B	SLI4-3B ¹⁾	SLIH4-3B ¹⁾		
		4	910	1053				SLB2-4B	SLB4-4B	SLI4-4B ¹⁾	SLIH4-4B ¹⁾		

* Исключен из программы поставок

¹⁾ IP 69K при эксплуатации с защитным корпусом WTF/WTfH

Главное устройство (программируемое)	Устройство расширения	Память для параметров настройки главного устройства	Безопасный канал связи с главным устройством / устройствами расширения	Входы для систем безопасности	Выходы для систем безопасности (количество пар)	Входы для передачи сигналов, ррр, 100 мА (программируемые)	Выходы для тестовых данных	Релевные выходы для систем безопасности: NO (2x) H3 (1x) BA 250 В перем. тока NO (4x) H3 (2x) BA 250 В перем. тока	Входы для блокировки пускателя/аварийного пуска и контроля внешних устройств (EIM)	Электропитание (В пост. тока)	Класс защиты: Корпус IP 20, Клеммная колодка IP 2X	Рабочая температура (°C)	Изделие	
Модульная система безопасности														
Уровень безопасности SIL 3 – 3 SILCL 3, соответствует IEC 61 508 – IEC 62 061														
	■				8	2	2	4		2			MS-1	
		■			8	2	2	4		2			MS-18-02	
		■			16	4	4	4		4	24 В ± 10 %	■	-10 ... 55	MS-116
		■			-	-	-	-	■	-				MS-04
		■			-	-	-	-		-			MS-M	
			■		-	-	-	-		-			MSC	

Подсветка

Компания di-soric предлагает широкий ассортимент осветительных приборов, которые могут использоваться для подсветки в системах машинного зрения и контроля продукции. Осветительные приборы компании di-soric отличаются уникальными техническими характеристиками, а также особо прочными корпусами с высоким классом защиты.

Подсветка

- Встроенный регулятор выходной мощности
- Однородное поле подсветки
- Высокий класс защиты до IP 69K
- Вход для внешних пусковых импульсов
- Высокий КПД
- Низкое тепловыделение
- Регулируемая интенсивность освещения
- Различные варианты монтажа
- Различные цвета подсветки
- Прочная конструкция корпусов
- Стандартный разъем M12

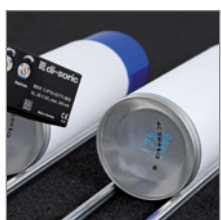
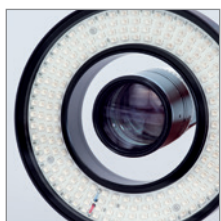
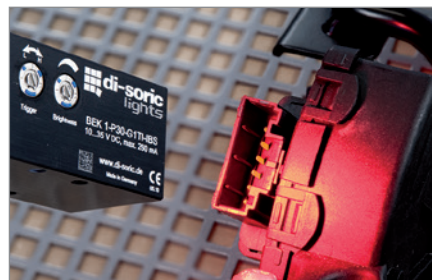

CE

Технические характеристики (типичные)	+20 °С, 24 В пост. тока
Низкий уровень входных пусковых сигналов	0 ... < 2,8 В
Высокий уровень входных пусковых сигналов	> 3,3 ... 35 В
Ударная / вибрационная нагрузка	30 г / 10 – 55 Гц, 1 мм
Температура окружающей среды	0 ... +50 °С

Кодовое обозначение цвета	Пример
Инфракрасный ...-G0TI-...	BEK 1-A300-G0TI-IBS
Красный ...-G1TI-...	BEK 1-A300-G1TI-IBS
Зеленый ...-G2TI-...	BEK 1-A300-G2TI-IBS
Синий ...-G3TI-...	BEK 1-A300-G3TI-IBS
Белый ...-G5TI-...	BEK 1-A300-G5TI-IBS
¹⁾ Прозрачный свет	BEK-R70/30-GXTI-IBS-CLR
¹⁾ Диффузное отражение	BEK-R70/30-GXTI-IBS-DIF
¹⁾ Поляризованный свет	BEK-R70/30-GXTI-IBS-POL

	Освещенная зона (Длина (мм))	Угол отражения луча (°)	Размер (мм)	Рабочее напряжение (В пост. тока)	Встроенный регулятор выходной мощности	Регулировка интенсивности освещения	Выход для пусковых сигналов	Класс защиты	Материал корпуса	Разъем	Соединительный кабель	Цвет подсветки (см. Цифровое обозначение цвета)	Идентификационный номер изделия*
Задняя подсветка													
	50 x 50	-	80 x 110 x 15	10 ... 35	■	■	■	IP 67	Алюминий	M12	VK-GxTI-...	BEK-F50/50-GxTI-IBS
	100 x 100	-	130 x 160 x 15										BEK-F100/100-GxTI-IBS
	150 x 150	-	180 x 210 x 15										BEK-F150/150-GxTI-IBS
	200 x 200	-	230 x 260 x 18										BEK-F200/200-GxTI-IBS
Линейные светодиодные светильники													
	65	120°	16 x 20 x 84	24				IP 20	Алюминий	M12	VK-GxTI-...	BE 1-A65/120-Gx-K-BS
	130		16 x 20 x 144										BE 1-A130/120-Gx-K-BS
	240		16 x 20 x 254										BE 1-A240/120-Gx-K-BS
Линейные светильники													
	130	-	16 x 20 x 144	24				IP 20	Алюминий	M12	VK-GxTI-...	BE 1-A130-Gx-K-BS
	240	-	16 x 20 x 254										BE 1-A240-Gx-K-BS
	100	-	40 x 40 x 145	15 ... 35	■	■	■	IP 65	Алюминий	M12	VK-GxTI-...	BEK 1-A100-GxTI-IBS
	300	-	40 x 40 x 345										BEK 1-A300-GxTI-IBS
	500	-	40 x 40 x 545										BEK 1-A500-GxTI-IBS
Точечные светильники													
	-	10°	30 x 32 x 60	10 ... 35	■	■	■	IP 67	Алюминий	M12	VK ...	УФ	BEK 1-P10-G7TI-IBS
	-	7° 14°	30 x 32 x 60										BEK 1-P7-GxTI-IBS
	-	30°	30 x 32 x 60										BEK 1-P14-GxTI-IBS
													BEK 1-P30-GxTI-IBS
Кольцевые светильники													
	∅ 70	120°	∅ 130 x 29	18 ... 35	■	■	■	IP 67	Алюминий	M12	VK ...	Белый	BEK-R70/120-G5TI-IBS-xxx ¹⁾
	∅ 70	30°	∅ 130 x 29										18 ... 35
Светильники низкой освещенности													
	∅ 70	-	95 x 130 x 12	10 ... 35	■	■	■	IP 67	Алюминий	M12	VK-GxTI-...	BEK D70-GxTI-IBS
	∅ 120	-	170 x 200 x 15										BEK 1-D120-GxTI-IBS
Коаксиальные светильники													
	50 x 50	-	62 x 58 x 103,5	18 ... 35	■	■	■	IP 20	Алюминий	M12	VK-GxTI-...	BEK-K50/50-GxTI-IBS
Светильники задней подсветки с корпусами из нержавеющей стали													
	50 x 50	-	70 x 70 x 15	10 ... 35	■	■	■	IP 69K	Нержавеющая сталь	M12	VK-GxTI-...	BEE-F50/50V-GxTI-IBS
	70 x 100	-	90 x 120 x 15										BEE-F70/1 00V-GxTI-IBS
Линейные светильники с корпусами из нержавеющей стали													
	100	-	40 x 40 x 145	15 ... 35	■			IP 69K	Нержавеющая сталь	M12	VK-GxTI-...	BEK 1-A1 00V-GxTE-IBS
	300	-	40 x 40 x 345										BEK 1-A300V-GxTE-IBS
	500	-	40 x 40 x 545										BEK 1-A500V-GxTE-IBS
Точечные светильники с корпусами из нержавеющей стали													
	-	10°	30 x 32 x 60	10 ... 35	■			IP 69K	Нержавеющая сталь	M12	VK ...	УФ	BEK-P10V-G7TI-IBS
	-	14°	30 x 32 x 60										BEK-P14V-GxTI-IBS
	-	30°	30 x 32 x 60										10 ... 35

* Исключен из программы поставок

Контроллер и осветительные приборы для вспышки

Контроллер вспышки BC-100-20A компании di-soric позволяет перевести подключенные к нему светодиодные осветительные приборы в режим перевозбуждения (вспышки). При этом рабочие характеристики этих приборов и сила излучаемого ими света в несколько раз возрастают. Благодаря этому можно уменьшить время экспозиции при съемке объектов или увеличить апертуру объектива и, соответственно, глубину поля резкости при неизменном времени экспозиции. Кроме того, вспышка может использоваться для повышения освещенности и снижения влияния внешних помех, например от внешнего освещения.

Контроллер вспышки для осветительных приборов

- ◆ Режим управления вспышкой для светодиодных светильников
- ◆ Простая и быстрая настройка с помощью RS485/USB/ПК
- ◆ Вход для внешних пусковых сигналов
- ◆ Регулируемая задержка
- ◆ Максимальный импульсный ток 20 А
- ◆ Регулировка продолжительности импульса в пределах от 10 мс до 50 мс
- ◆ Функция стробирования до 10 кГц
- ◆ Постоянный ток до 1,8 А
- ◆ Резервный выход
- ◆ Выход для передачи пусковых сигналов на фотоаппараты и периферийные устройства



Осветительные приборы для контроллера вспышки

- ◆ Высокий коэффициент избыточного тока
- ◆ Импульсный режим для проверки быстродвижущихся объектов
- ◆ Продуманная система отвода тепла обеспечивает длительный срок службы
- ◆ Однородное поле подсветки
- ◆ Класс защиты IP 67
- ◆ Прочный металлический корпус

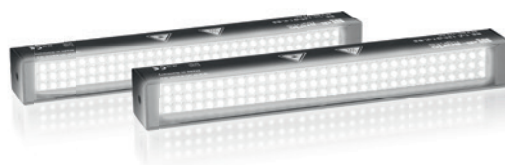







Технические характеристики (типичные) +20 °С, 24 В пост. тока	
Рабочее напряжение	24 В пост. тока ± 1
Вход для пусковых сигналов	5 ... 24 В пост. тока без беспотенциальный, оптопары
Выход для пусковых сигналов	12 В пост. тока, двухтактный, рпр, прп, настраиваемый (максимум 150 мА)
Выход готовности устройства	12 В пост. тока, двухтактный, рпр, прп, настраиваемый (максимум 150 мА)
Входная мощность при 24 В пост. тока	максимум 55 Вт
Степень защиты	III, работа при защищенном низком напряжении
Защита от переплюсовки	Парами по группам клемм

Защита от короткого замыкания	Парами по группам клемм
Рабочий режим	Светодиод: зеленый; светодиод: желтый (вспышка); светодиод: красный (ошибка)
Ударная / вибрационная нагрузка	10 ... 55 Гц / 1,0 мм / 30 г
Температура окружающей среды	0 ... +40 °С
Класс защиты	IP 40
Материал корпуса	Алюминий, PA 6.6 FR, анодированный

	Средняя / пиковая потребляемая мощность	Постоянный ток светодиода (настраиваемый)	Импульсный ток светодиода (настраиваемый)	Продолжительность импульса (настраиваемая)	Период импульса (настраиваемый)	Задержка импульса (настраиваемая)	Разъем RS 485 для двунаправленного соединения	Клемма	Идентификационный номер изделия	
Контроллер вспышки для осветительных приборов		< 2,5 А 6,0 А	0,1 ... 1,8 А	0,1 ... 20,0 А	10 мс ... 50 мс	100 мс ... 60 мс	≥ 50 мс (0 ... 2 А) ≥ 5 мс (2 ... 20 А)	■	12-контактный	BC-100-20A

Технические характеристики (типичные) +20 °С, 24 В пост. тока	
Группа риска	свободная (DIN EN 62471)
Степень защиты	III, работа при защищенном низком напряжении
Ударная / вибрационная нагрузка	10 ... 55 Гц / 1,0 мм / 30 г
Температура окружающей среды	0 ... +40 °С
Напряжение пробоя изоляции	500 В
Материал корпуса	Алюминиевый, черный, анодированный
Подключение	кабель PUR, длина 2,5 м

Кодовое обозначение цвета	Пример
 Инфракрасный ...-F0...	BE-F100/100-F0-K
 Красный ...-F1...	BE-F100/100-F1-K
 Белый ...-F5...	BE-F100/100-F5-K
¹⁾ Прозрачный свет	BE-R30-FX-K-CLR
¹⁾ Диффузное отражение	BE-R30-FX-K-DIF
¹⁾ Поляризованный свет	BE-R30-FX-K-POL

	Освещенная зона Длина (мм)	Угол отражения луча (°)	Размер (мм)	Потребляемая импульсная мощность (Вт)	Коэффициент перегрузки импульса	Допустимая нагрузка по импульсному току (мА)	Класс защиты	Материал корпуса	Материал светящегося окна	Цвет подсветки (см. кодовое обозначение цвета)	Идентификационный номер изделия*
Задняя подсветка для контроллера вспышки											
	50 x 50	-	80 x 80 x 13	135 24 40	18 6,4 8	6400 1600 1600	IP 67	Алюминий	ПК, матово-белый	Инфракрасный Красный Белый	BE-F50/50-F0-K BE-F50/50-F1-K BE-F50/50-F5-K
	50 x 50 100 x 100 150 x 150 200 x 200	-	80 x 80 x 13 130 x 130 x 13 180 x 180 x 13 230 x 230 x 13	максимум 135 максимум 275 максимум 460 максимум 500	максимум 18 максимум 18 максимум 19 максимум 18	максимум 6400 максимум 12800 максимум 19 200 максимум 19 900	IP 67	Алюминий	ПК, матово-белый	...-Fx...	BE-F50/50-Fx-K BE-F100/100-Fx-K BE-F150/150-Fx-K BE-F200/200-Fx-K
Линейные светильники, для контроллера вспышки											
	130	-	16 x 20 x 144	31 35	8 10	1,350 1,400	IP 20	Алюминий	PMMA	Красный Белый	BE-A130-F1-K BE-A130-F5-K
Кольцевые светильники, для контроллера вспышки											
	∅ 30	30°	∅ 69 x 20	максимум 45	10	максимум 2000	IP 67	Алюминий	PMMA	Красный Белый	BE-R30-F1-K-xxx ¹⁾ BE-R30-F5-K-xxx ¹⁾
	∅ 70	30°	∅ 130 x 20	максимум 96	10	максимум 6,000	IP 67	Алюминий	PMMA	Красный Белый	BE-R70-F1-K-xxx ¹⁾ BE-R70-F5-K-xxx ¹⁾
	∅ 130	30°	∅ 200 x 20	максимум 230	8	максимум 12000	IP 67	Алюминий	PMMA	Красный Белый	BE-R130-F1-K-xxx ¹⁾ BE-R130-F5-K-xxx ¹⁾

* Исключен из программы поставок

Компания di-soric предлагает широкий выбор видеосистем для промышленного применения. Мы подберем идеальное решение для любых потребностей: от автономных устройств размером со спичечный коробок до систем высокого разрешения с резьбовым креплением для объектива. Благодаря возможности масштабирования можно легко решить самую сложную задачу обработки изображений.

VS-05

- ♦ Интеграция с ПО "VS AutoVision" компании di-soric
- ♦ Возможность модернизации систем – масштабируемое ПО при неизменном аппаратном обеспечении
- ♦ Функция автофокусировки с широкоугольной оптикой
- ♦ Встроенная подсветка
- ♦ Компактная конструкция
- ♦ USB- и последовательный интерфейс

VS-06 с резьбовым креплением для объектива

- ♦ Интеграция с ПО "VS AutoVision" компании di-soric
- ♦ Возможность модернизации систем – масштабируемое ПО при неизменном аппаратном обеспечении
- ♦ Системы машинного зрения для промышленного использования
- ♦ Модификации с резьбовым креплением для объектива
- ♦ Ethernet и последовательный интерфейс
- ♦ Возможность доступа через веб-браузер

VS-06 с жидкостной линзой

- ♦ Интеграция с ПО "VS AutoVision" компании di-soric
- ♦ Возможность модернизации систем – масштабируемое ПО при неизменном аппаратном обеспечении
- ♦ Системы машинного зрения для промышленного использования
- ♦ Полная интеграция с процессором, объективом и подсветкой
- ♦ Автофокусировка объектива с жидкостной линзой
- ♦ Ethernet и последовательный интерфейс
- ♦ Встроенная подсветка
- ♦ Возможность доступа через веб-браузер

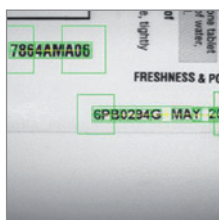
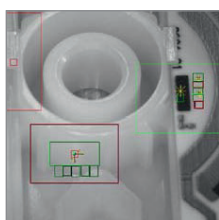
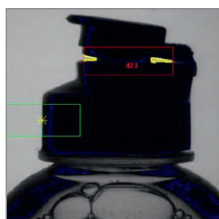
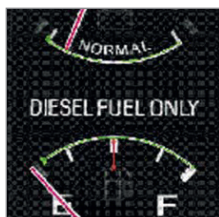
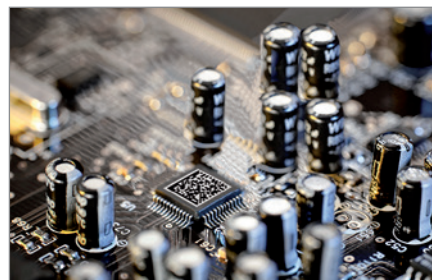

	CMOS, 752 x 480 пикселей	CMOS, 1280 x 1024 пикселя	CCD, 1280 x 960 пикселей	CMOS, 2048 x 1088 пикселей	Стандартная плотность	Высокая плотность	Автофокусировка	Автофокусировка объектива с жидкостной линзой	Оптика	Размер датчика	Изображений в секунду (максимум)	Поднимающийся затвор	Глобальный затвор	Рабочее напряжение (В пост. тока)	Выходы 1, 2 и 3 (В пост. тока)	Класс защиты	RS-232	USB	Ethernet	Идентификационный номер изделия*
	■				■		■		стандартная установленная	1/2"	60	■		5	5 ... 28	IP 54	■	■	VS-05-BM2-2-US	
	■					■	■		стандартная установленная	1/2"	60		■	5	5 ... 28	IP 54	■	■	VS-05-BM2-3-US	
		■			■		■		стандартная установленная	1/2"	15	■		5	5 ... 28	IP 54	■	■	VS-05-BM3-2-US	
		■				■	■		стандартная установленная	1/2"	15	■		5	5 ... 28	IP 54	■	■	VS-05-BM3-3-US	
	■						■		15° 30° 45°	1/3"	60		■	5 ... 28	1 ... 28	IP 65 + IP 67	■	■	VS-06-BM2-15-ES VS-06-BM2-30-ES VS-06-BM2-45-ES	
			■				■		15° 30° 45°	1/3"	20		■	5 ... 28	1 ... 28	IP 65 + IP 67	■	■	VS-06-BC3-15-ES VS-06-BC3-30-ES VS-06-BC3-45-ES	
	■							С резьбовым креплением для объектива	1/3"	60		■		5 ... 28	1 ... 28	IP 65 ¹⁾	■	■	VS-06-BM2-00-ES	
		■						С резьбовым креплением для объектива	1/3"	20		■		5 ... 28	1 ... 28	IP 65 ¹⁾	■	■	VS-06-BC3-00-ES	
			■					С резьбовым креплением для объектива	2/3"	48		■		5 ... 28	1 ... 28	IP 65 ¹⁾	■	■	VS-06-BM4-00-ES	

* Исключен из программы поставок

VS		Расширение ПО	Идентификационный номер изделия
I	Обновление ПО (дополнительные инструменты)	VS-UP-AV/VS	
II	Обновление ПО (Проверка символов + OCV)	VS-UP-AV/OCV	
I + II	Полный пакет для обновления ПО (дополнительные инструменты, проверка символов + OCV)	VS-UP-AV/VS-OCV	

UPGRADES



Многофункциональные видеосистемы

Системы идентификации

Компания di-soric предлагает широкий ассортимент лазерных систем идентификации и систем анализа изображений, которые могут применяться для решения самых разных задач. Различные одномерные и двумерные коды могут быть распознаны независимо от метода нанесения маркировки. Наши системы гарантируют абсолютную прослеживаемость объектов.

Лазерный сканнер

- ◆ До 1400 сканированных изображений в секунду
- ◆ Дальность считывания от 25 до 940 мм. В комплект поставки входит идентификационное ПО компании di-soric
- ◆ Технология X-Mode
- ◆ Визуальная индикация
- ◆ Управление в режиме реального времени
- ◆ Компактная конструкция
- ◆ Высокий класс защиты
- ◆ Различные интерфейсы









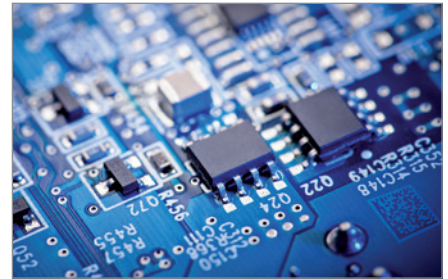

Переносные устройства идентификации

- ◆ До 10 операций декодирования в секунду
 - ◆ Дальность считывания: 0 ... 51 мм (ID-07) и 38 ... 394 мм (ID-08 | ID-09)
 - ◆ Компактная, прочная и эргономичная конструкция
- Дополнительно на ID-08 / ID-09:
- ◆ Оптика с двойным полем зрения для расширения и повышения плотности обзора
 - ◆ Технология X-Mode (ID-09)
 - ◆ Возможность чтения одномерных и двумерных кодов, включая DPM
 - ◆ Последовательный и USB-интерфейс

Устройство для чтения идентификаторов на основе анализа изображений

- ◆ До 60 операций декодирования в секунду
- ◆ Автофокусировка и модульный объектив с переменным фокусным расстоянием
- ◆ Идентификационное ПО включено в комплект поставки
- ◆ Встроенная подсветка
- ◆ Резьбовое крепление для объектива
- ◆ Технология X-Mode
- ◆ Компактная конструкция
- ◆ Высокий класс защиты
- ◆ Различные интерфейсы



	CMOS	CCD	640 x 480 пикселей	752 x 480 пикселей	1280 x 960 пикселей	Линейное изображение	Растровое изображение	Низкая плотность	Стандартная плотность	Высокая плотность	Очень высокая плотность	Оптика	Количество декодированных изображений в секунду (Максимум)	Рабочее напряжение (В пост. тока)	Выходы 1, 2 и 3 (В пост. тока)	Класс защиты	RS 232	RS 422	RS 485	USB	Ethernet	Идентификационный номер изделия
Лазерный сканнер																						
						■	■				-		300... 1000	5	5V TTL npr	IP 54	■	■	■			ID-01-LL-1-S ID-01-LL-3-S
							■		■		-		300... 1000	5	5V TTL npr	IP 54	■	■	■			ID-01-LR-1-S ID-01-LR-3-S
						■			■		-		300... 1400	10... 28	4,5... 28	IP 65	■				■	ID-02-LL-1-ES ID-02-LL-2-ES ID-02-LL-3-ES
							■		■		-		300... 1400	10... 28	4,5... 28	IP 65	■				■	ID-02-LR-1-ES ID-02-LR-2-ES ID-02-LR-3-ES
							■		■		-		300... 1400	10... 28	4,5... 28	IP 65	■	■	■		■	ID-03-LR-1-ES ID-03-LR-2-ES ID-03-LR-3-ES
Устройство для чтения идентификаторов на основе анализа изображений																						
	■		■						■		Стационарная установленный		10	5	5V TTL npr	IP 54	■	■				ID-04-IM1-1-S ID-04-IM1-2-S
	■		■						■		Стационарная установленный		10	5	5V TTL npr	IP 54				■		ID-04-IM1-1-U ID-04-IM1-2-U
	■		■						■		Стационарная установленный		60	5	5V TTL npr	IP 54	■	■				ID-05-IM2-2-S ID-05-IM2-4-S
	■		■						■		Стационарная установленный		60	5	5V TTL npr	IP 54				■		ID-05-IM2-2-U ID-05-IM2-4-U
	■		■						■	■	Стационарная установленный		20	5	5V TTL npr	IP 54	■	■				ID-05-IM3-2-S ID-05-IM3-3-S ID-05-IM3-4-S
	■		■						■	■	Стационарная установленный		20	5	5V TTL npr	IP 54				■		ID-05-IM3-2-U ID-05-IM3-3-U ID-05-IM3-4-U
	■		■								15° 30° 45°		60	5... 28	10... 28	IP 65	■					ID-06-IM2-15-ES ID-06-IM2-30-ES ID-06-IM2-45-ES
	■		■								15° 30° 45°		20	5... 28	10... 28	IP 65	■				■	ID-06-IC3-15-ES ID-06-IC3-30-ES ID-06-IC3-45-ES
	■	■	■								С резьбовым креплением для объектива		60 20	5... 28	10... 28	IP 65 +IP 67 ¹⁾	■				■	ID-06-IM2-00-ES ID-06-IC3-00-ES
Переносное устройство идентификации																						
	■		■								Стационарная установленный		10	5	-	-	■ ²⁾			■		ID-07-IM3-2-US
	■		■								Стационарная установленный		10	5	-	IP 54	■					ID-08-IM3-2-S
	■		■								Стационарная установленный		10	5	-	IP 54				■		ID-08-IM3-2-U
	■		■								Стационарная установленный		10	5	-	-	■					ID-09-IM3-2-S
	■		■								Стационарная установленный		10	5	-	-				■		ID-09-IM3-2-U

¹⁾ IP 65 +IP 67 при работе с защитным кожухом для оптики VSID-LP-C-xx

²⁾ При работе с ID-K-WS-2.5

Объективы и фильтры

Объективы компании di-soric используются в различных областях применения и отличаются механической прочностью конструкции.

Все объективы оснащены стопорными винтами для регулировки фокуса и ирисовой диафрагмы, отличаются компактной конструкцией. Для объективов компании di-soric характерны: низкий уровень искажений, высокая контрастность и светопрозрачность.

Объективы

- Стандартное резьбовое крепление
- Различные фокусные расстояния от 3,5 до 100 мм
- Компактная конструкция
- Стопорные винты для регулировки фокуса и ирисовой диафрагмы
- Все модели объективов имеют возможность установки светофильтров

Универсальные светофильтры и защитные стекла

- Полосовой светофильтр
- Ограничивающий светофильтр
- Дневной ограничивающий светофильтр
- Нейтральный светофильтр
- Поляризатор
- Защитные стекла для объективов

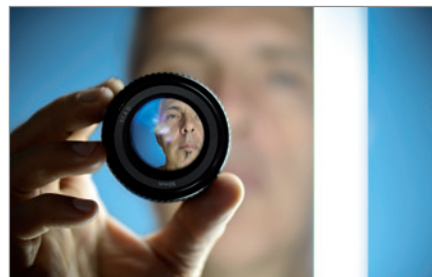

CE

	Объективное расстояние (мм)	Формат изображения	Апертура (F)	Минимальная дальность до объекта (МОД) (мм)	Резьба линзы/защитное крепление	Резьба для светофильтра (М шаг резьбы Р (мм))	Размер датчика, максимальный	Вес (г)	Идентификационный номер изделия*
Объективы									Идентификационный номер изделия*
	3.5	1:1.4	1.4	200	■	—	1/2"	73	O-C1-S-035-14
	6	1:1.4	1.4	200	■	M 27 x 0.5	1/2"	49	O-C1-S-06-14
	8	1:1.3	1.3	200	■	M 25.5 x 0.5	2/3"	55	O-C1-S-08-13
	12	1:1.4	1.4	300	■	M 27 x 0.5	1/2"	44	O-C1-S-12-14
	16	1:1.4	1.4	400	■	M 27 x 0.5	2/3"	34	O-C1-S-16-14
	25	1:1.4	1.4	500	■	M 27 x 0.5	1"	36	O-C1-S-25-14
	35	1:1.8	1.8	300	■	M 27 x 0.5	2/3"	47	O-C1-S-35-18
	50	1:1.8	1.8	1000	■	M 30.5 x 0.5	2/3"	67	O-C1-S-50-18
	75	1:2.7	2.7	1000	■	M 30.5 x 0.5	1/2"	76	O-C1-S-75-27
	100	1:3.5	3.5	1000	■	M 30.5 x 0.5	1/2"	79	O-C1-S-100-35
	6	1:1.4	1.4	100	■	M 40.5 x 0.5	2/3"	145	O-C2-S-06-14
	8	1:1.4	1.4	100	■	M 35.5 x 0.5	2/3"	125	O-C2-S-08-14
	12	1:1.4	1.4	100	■	M 27 x 0.5	2/3"	85	O-C2-S-12-14
	16	1:1.4	1.4	100	■	M 27 x 0.5	2/3"	85	O-C2-S-16-14
	25	1:1.4	1.4	150	■	M 27 x 0.5	2/3"	65	O-C2-S-25-14
	50	1:2.6	2.6	500	■	M 27 x 0.5	2/3"	53	O-C2-S-50-26
	35	1:1.4	1.4	200	■	M 35.5 x 0.5	2/3"	150	O-C3-S-35-14
	50	1:1.4	1.4	300	■	M 40.5 x 0.5	2/3"	170	O-C3-S-50-14

	Длина волны	Светопроницаемость	Идентификационный номер изделия*
Светофильтр			
	Полосовой светофильтр	440 нм, синий	0-BP440-XX
	Полосовой светофильтр	533 нм, зеленый	0-BP533-XX
	Ограничивающий светофильтр	>600 нм, красный	0-CO600-XX
	Дневной ограничивающий светофильтр	>700 нм	0-DC700-XX
	Нейтральный светофильтр	25% 50%	0-ND25-XX 0-ND50-XX
	Поляризатор со стопорным винтом		0-POL-XX
	Защитное стекло для объектива		0-PG-XX

Резьба для фильтра (М x П)	Идентификационный номер изделия
Кнопка фильтра	
M 25.5 x 0.5	0XXXXX-25
M 27 x 0.5	0-XXXXX-27
M 30.5 x 0.5	0XXXXX-30
M 35.5 x 0.5	0-XXXXX-35
M 40.5 x 0.5	0XXXXX-40

Преобразователь	Увеличение	Идентификационный номер изделия
	1.5	0-1.5X
	2.0	0-2.0X
	2.5	0-2.5X

Удлинительные кольца	Увеличенное расстояние (мм)	Идентификационный номер изделия*
	0,5	
	1,0	
	5,0	
	10,0	
	20,0	0-ET-5

Принадлежности

В дополнение к ассортименту датчиков предлагается широкий выбор принадлежностей, которые позволяют решить практически любые задачи.

Принадлежности

- ◆ Соединительные кабели
- ◆ Переходные вставки
- ◆ Разъемы
- ◆ Многофункциональный переходник M8 и M12:
 - переключатель порога rpr
 - преобразователь rpn/rpr, преобразователь rpr/rpn
 - инвертор rpr
 - антивалентный сигнал rpr
 - удлинитель импульса rpr
- ◆ Отражатели
- ◆ Счетчик с функцией сброса в версиях M8 и M12
- ◆ Логический распределитель
- ◆ Сборочные системы
- ◆ Устройства для проверки датчиков
- ◆ Крепления для датчиков
- ◆ Блок питания с реле
- ◆ Принадлежности для оптики

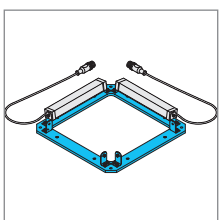
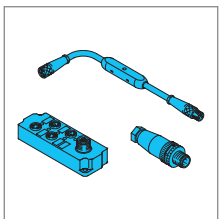
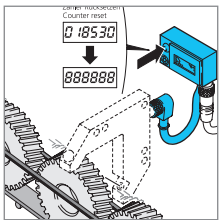

	Размер	Количество проводов	Гнездо	Длина кабеля (м)	Металлическая гайка	Максимально допустимое рабочее напряжение (В перемен./пост. тока)	Материал разъема	Материал кабеля	Оболочка из ПВХ или полиуретана	Материал кабеля Полиуретан	Класс защиты	Идентификационный номер изделия*
Соединительный кабель												
	M8	3 4	прямой	2,5 5,0 2,5 5,0	■	60	PU	■		IP 67	TKHM-Z-2,5 TKHM-Z-5 TKHM-Z-2,5/4 TKHM-Z-5/4	
	M8	3 4	угловой	2,5 5,0 2,5 5,0	■	60	PU	■		IP 67	TKHM-W-2,5 TKHM-W-5 TKHM-W-2,5/4 TKHM-W-5/4	
	M12	4	прямой	2,5 5,0 10,0	■	250	TPU		■	IP 68 IP 69K	VKHM-Z-2,5/4 VKHM-Z-5/4 VKHM-Z-10/4	
	M12	4	угловой	2,5 5,0 10,0	■	250	TPU		■	IP 68 IP 69K	VKHM-W-2,5/4 VKHM-W-5/4 VKHM-W-10/4	

	Размер (мм)	Соединение / количество контактов	Раскладка	Разъем / количество контактов	Монтаж	Частота переключений (Гц)	Коммутируемый выход	Удлинение импульса, 1 ... 150 мкс	Максимальное напряжение питания (В)	Максимально допустимая нагрузка по току (А)	Термостойкость до ... (°C)	Идентификационный номер изделия*
Разъем												
	-	M8-3		M8-4	-	-	-	24	4,0	-		M8K3/M8S4
	-	M8-4		M8-3	-	-	-	24	4,0	-		M8K4/M8S3
	-	M8-3		M12-3	-	-	-	24	4,0	-		M8K/M12S
	-	M8-4		M12-4	-	-	-	24	4,0	-		M8K/M12S/4
	-	M12-3		M8-3	-	-	-	24	4,0	-		M12K/M8S
	-	M12-4		M8-4	-	-	-	24	4,0	-		M12K/M8S/4
Удлинение импульса												
	-	M8-3	-	M8-3	фиксатор	< 500 Гц	рнр	■	-	-	-	TKHM-Z/TSM-Z/T
	-	M12-3	-	M12-3	фиксатор	< 500 Гц	рнр	■	-	-	-	VKHM-Z/VSM-Z/T
Отражатели инфракрасного и красного излучения												
	∅ 19 x 6	-	-	-	M3 x 9	-	-	-	-	-	80	R 21 M3
	∅ 50 x 8	-	-	-	клей	-	-	-	-	-	80	R 50
	50 x 80 x 7	-	-	-	клей	-	-	-	-	-	80	R 50 X 80
	100 X 100 x 9	-	-	-	∅ 3,8 (2x)	-	-	-	-	-	80	R 100 X 100
Отражатели и отражающая фольга для лазерного излучения												
	13 x 17 x 4	-	-	-	клей	-	-	-	-	-	80	RL 13 X17
	42 x 35 x 8,4	-	-	-	∅ 3,3 (2x)	-	-	-	-	-	80	RL 42 X 35
	50 x 230	-	-	-	клей	-	-	-	-	-	80	RFPL 50 X 230

* Исключен из программы поставок

Принадлежности

Счетчик функций сброса				
	Рабочее напряжение	10 ... 35 В пост. тока	Частота подсчета	10 000 Гц
	Дисплей	6-строчный ж/к дисплей	Класс защиты	IP 40
	Вход	rnp/hrp	Материал корпуса	Алюминиевый, черный, анодированный
	Тип:			
	Счетчик с кнопкой сброса, разъем/разъем - 3-контактная розетка M8			ZR 06B-TSSL
	Счетчик с кнопкой сброса и дистанционным сбросом, разъем/разъем - 4-контактная розетка M12			ZRR 06B-IBS

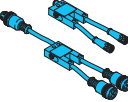
Логический распределитель, 2 модификации					
	Напряжение питания	10 ... 35 В	Коммутирующий выход	rnp, 200 мА, переключение И/ИЛИ	
			Класс защиты	IP 67	
	Тип:				Идентификационный номер изделия
		Логический распределитель M8, переключение И/ИЛИ			AV2-AND/OR-PS-TS
	Логический распределитель M12, переключение И/ИЛИ			AV2-AND/OR-PS-IBS	

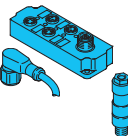
Логический распределитель, 4 модификации					
	Питающее напряжение	10 ... 30 В	Коммутирующие выходы	rnp 4x, rnp-AND 1x, rnp-OR 1x	
	Допустимая нагрузка по току И/ИЛИ	на 300 мА / логический контакт	Класс защиты	IP 67 (при всех задействованных слотах)	
	Тип:				Идентификационный номер изделия
		Логический распределитель M8, 4 модификации			AV4-AND/OR
	Соединительный кабель, длина 5 м / 8-полюсный			VKHM-W-5/8	
	Розетка разомкнутого соединения AND-M8			BS-Z-8-AND	

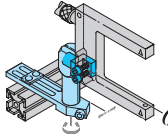
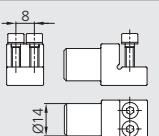
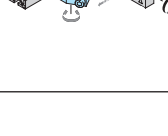
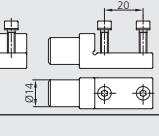
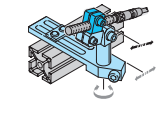
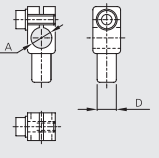
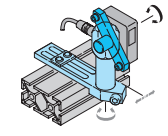
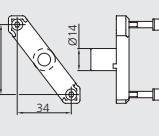
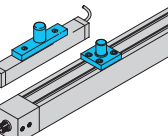
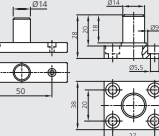
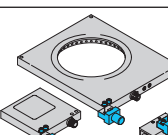
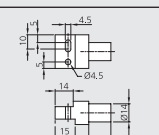
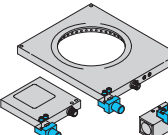
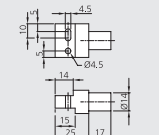
Держатели		Идентификационный номер изделия*
		Для разметки отверстий 8 мм под вилочные и угловые световые завесы
		SH-UGU-08-14
		Для разметки отверстий 20 мм под вилочные световые завесы
		SH-UGU-20-14
		Для цилиндрических корпусов
		A D SH ...
		4 10 SH-4-10
		5 10 SH-5-10
		6,5 10 SH-6.5-10
8 10 SH-8-10		
12 10 SH-12-10		
		Для фотоэлектрических датчиков серии 50
		SH-S50-34-44-14
		Для линейных светильников BE 1-A ...
		SH-BE 1-A
		Для линейных светильников BEK 1-A ...
		SH-BEK 1-A
		Для светильников задней подсветки, точечных светильников и светильников низкой освещенности BEK 1 F ... / BEK 1-P ... / BEK 1-D 120 ...
		SH-BEK

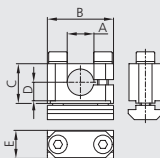
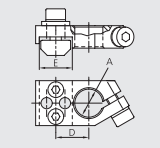
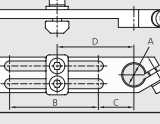
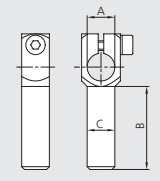
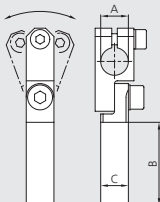

Системные держатели						Идентификационный номер изделия*
	Перекрестный соединитель					
	A	B	C	D	E	
	10	25	14	7	10	SH-KVB-L-10
	14	32	18	9	12	SH-KVB-X-14
20	38	27	12,5	15	SH-KVB-X-20	
	Угловой зажим					
	A	B	C	D	E	
	10	-	-	16	18	SH-WST-L-10-U
	14	-	-	18	18	SH-WST-L-14-U
20	-	-	32	40	SH-WST-JU-20-U	
	Угловой кронштейн					
	A	B	C	D	E	
	10	40	16	-	-	SH-WSL-L-10-40-U
	14	40	18	-	-	SH-WSL-L-14-40-U
20	60	24	-	-	SH-WSL-X-20-60-U	
	Угловой кронштейн					
	A	B	C	D	E	
	10	30	10	-	-	SH-WKA-10-10-30
	10	60	10	-	-	SH-WKA-10-10-60
	10	90	10	-	-	SH-WKA-10-10-90
14	80	14	-	-	SH-WKA-14-14-80	
14	120	14	-	-	SH-WKA-14-14-120	
	Шарнирный кронштейн					
	A	B	C	D	E	
	10	30	10	-	-	SH-GLA-10-10-30
	10	60	10	-	-	SH-GLA-10-10-60
	10	90	10	-	-	SH-GLA-10-10-90
	14	80	14	-	-	SH-GLA-14-14-80
14	120	14	-	-	SH-GLA-14-14-120	

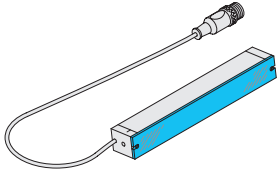
* Исключен из программы поставок

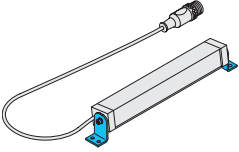
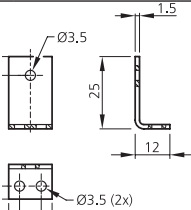
Принадлежности для линейных светильников BE 1-A ...				
Принадлежности для оптики		Длина (мм)	Идентификационный номер изделия*	
PMMA Толщина материала 3 мм		Диффузор	65	BE 1-A65-DIF
		Поляризатор	65	BE 1-A65-POL
		Диффузор	130	BE 1-A130-DIF
		Поляризатор	130	BE 1-A130-POL
		Диффузор	240	BE 1-A240-DIF
		Поляризатор	240	BE 1-A240-POL

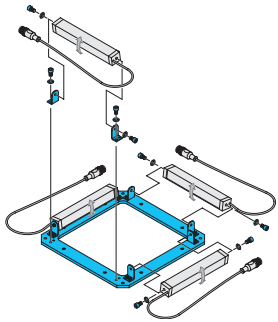
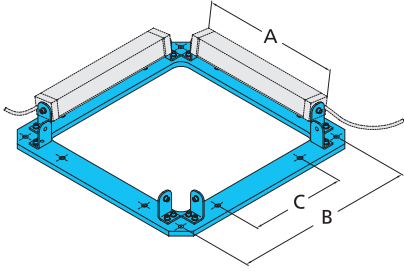
Монтажный кронштейн		
Тонкая настройка		
		BW-BE 1-A (2 шт.)

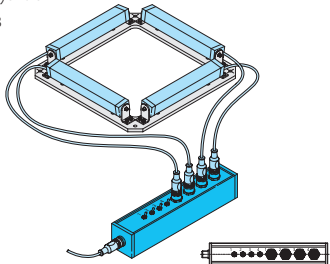
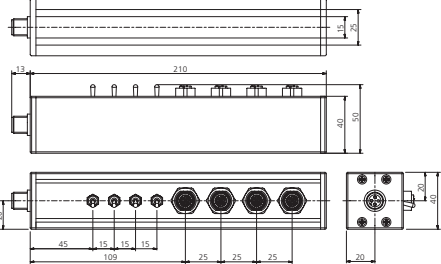
Монтажная рама для установки до 4 устройств BE 1-A 130 ...				
<ul style="list-style-type: none"> Тонкая настройка Монтажный кронштейн для четырех осветительных приборов, в комплекте 				
Тип:	A	B	C	
Для установки до 4 устройств BE1-A 65 ...	84,4	129	50	BE1-A65-FRAMESET
Для установки до 4 устройств BE1-A 130 ...	144,4	189	100	BE1-A130-FRAMESET
Для установки до 4 устройств BE1-A 240 ...	254,4	299	200	BE1-A240-FRAMESET

Распределительная коробка, коммутируемая для подключения до 4 линейных светильников BE 1-A ... / BEK ...		
<ul style="list-style-type: none"> Розетки M12, индивидуально коммутируемые Контур для передачи пусковых сигналов 		
Рабочее напряжение	24 В	
Допустимая нагрузка по току	4000 мА	
Класс защиты	IP 30	
Ударная / вибрационная нагрузка	30 г / 10 – 55 Гц, 1 мм	
Температура окружающей среды	0 ... +60 °С	
Материал корпуса	Анодированный алюминий	
До 4 устройств BE1-A ...	BEV-200/4-IBS	
Удлинительный кабель для подключения осветительных приборов BE1-A ..., BEK ... к распределительной коробке BEV ...		
	Длина 0,6 м, разъем / соединение M12	
		VSHM-Z-0.6/VKM-Z/4

* Исключен из программы поставок

ГЕРМАНИЯ

di-soric GmbH & Co. KG

Steinbeisstraße 6

73660 Urbach

Germany

Тел.: +49 (0) 7 1 8 1 / 98 79 – 0

Факс: +49 (0) 7 1 8 1 / 98 79 – 179

info@di-soric.com

Дистрибьютор в России:

ООО «СЕНСОТЕК»

115184 Москва, Большой

Овчинниковский пер., д. 16,

офис 508

Телефон: +7 (495) 797-12-54

факс: +7 495 797-12-24

E-mail: info@sensotek.ru

<http://www.sensotek.ru>

